



**MAUD**



# Shou-sugi-ban

MAUD revisite la méthode traditionnelle japonaise shou-sugi-ban ou yakisugi. Grâce à un brûlé maîtrisé, cette technique ancestrale protège naturellement des intempéries, des insectes et même des feux.

MAUD se sert de cette technique pour donner une seconde vie à du bois mort ou malade, initialement destiné à la destruction. Des arbres «Phoenix» qu'on affiche, qu'on caresse et qu'on admire.



# Sommaire

RÉFÉRENCE	PHOTOGRAPHIES	FICHE TECHNIQUE	RÉFÉRENCE	PHOTOGRAPHIES	FICHE TECHNIQUE
BOUGEOIR br-bou-01-b	6-7	40	TOUPIE — OR br-tou-01-o	24-25	39
BOUGEOIR HAUT br-bou-02-b	8-9	41	BOUGEOIR — OR br-bou-01-o	26	40
SOCLE br-soc-01-b	10-11	42	BOUGEOIR HAUT — OR br-bou-02-o	27	41
GRAND SOCLE br-soc-02-b	12-15	43	SOCLE — OR br-soc-01-o	28-29	42
SUPPORT MURAL br-supp-01-a	13	46	GRAND SOCLE — OR br-soc-02-o	30-31	43
TABLE-BASSE br-tab-01-b	16-19	47	—	—	—
MIROIR br-mir-01-b	20-21	48	BOUGEOIR — ARGENT br-bou-01-a	32	40
—	—	—	BOUGEOIR HAUT — ARGENT br-bou-02-a	33	41
			SOCLE — ARGENT br-soc-01-a	34-35	42
			GRAND SOCLE — ARGENT br-soc-02-a	36-37	43
			—		



# Bougeoir

Bougeoir pour bougie chauffe-plat.





# Bougeoir haut

Bougeoir haut pour bougie chauffe-plat.





## Socle

Une branche calcinée et légèrement creusée.  
Une renaissance pour cet arbre, qui désormais,  
met en scène tout ce qu'il accueille.





# Grand Socle

Une coupe dans l'arbre.  
Le fossile d'un tronc calciné, à exposer sur une table ou au mur.



# Support Mural

Un support en acier pour accrochage au mur.









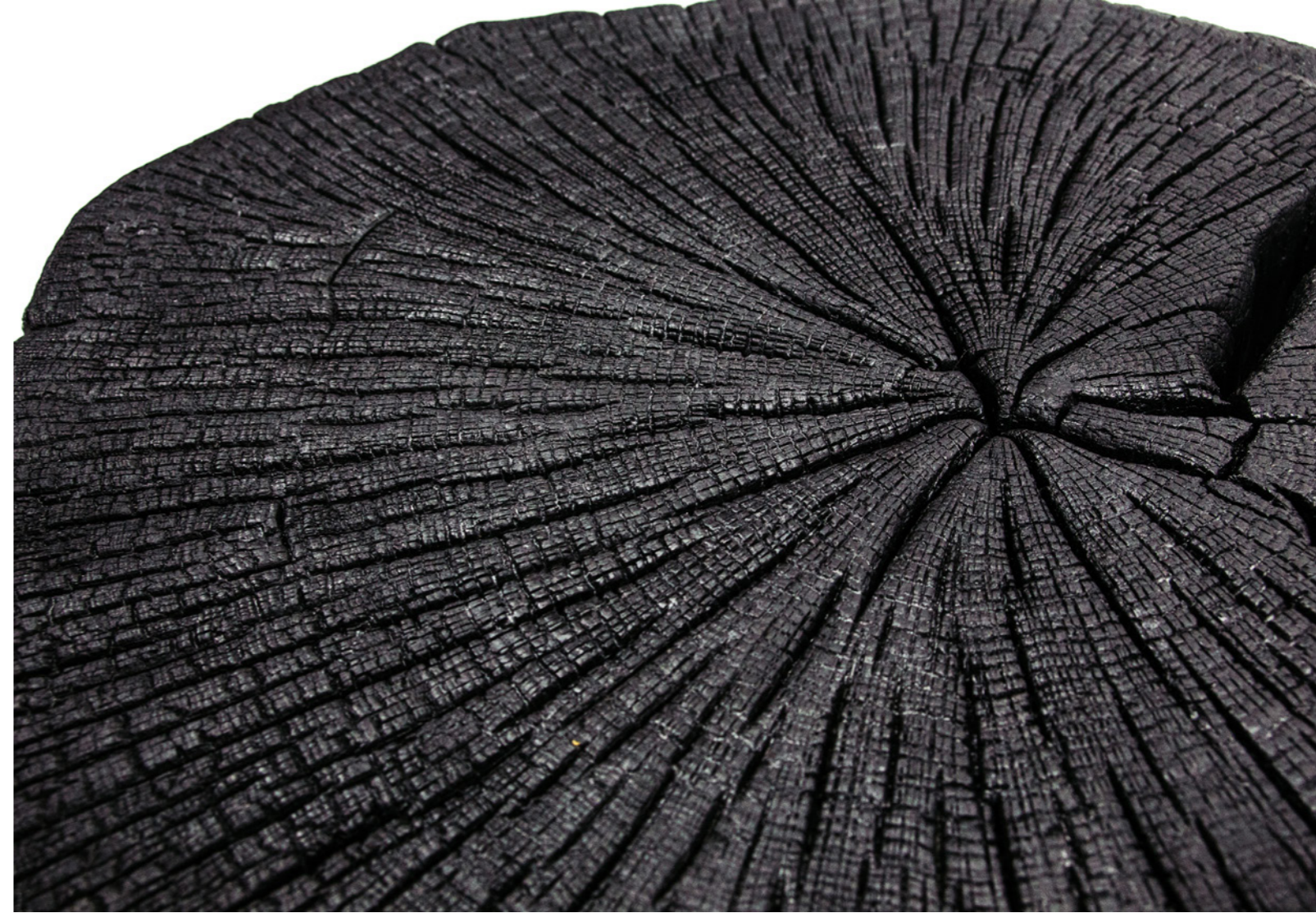

## Table-basse

Une coupe dans l'arbre, aux dimensions remarquables.  
Montée sur une structure à roulettes. Pour le salon ou la chambre.







# Miroir

Un socle en bois brûlé.  
Un miroir simplement posé.



20



21

Ref : br-mir-01-b



# Bois brûlé Or & Argent

Deux collections temporaires qui revisitent la gamme bois brûlé.  
Des feuilles d'or 24 carats et des feuilles d'argent posées à la main.







## Toupie — or

Toupie en bois brûlé et feuille d'or 24 carats



# Bougeoir — or

Bougeoir pour bougie chauffe-plat.  
Décoré à la feuille d'or 24 carats.

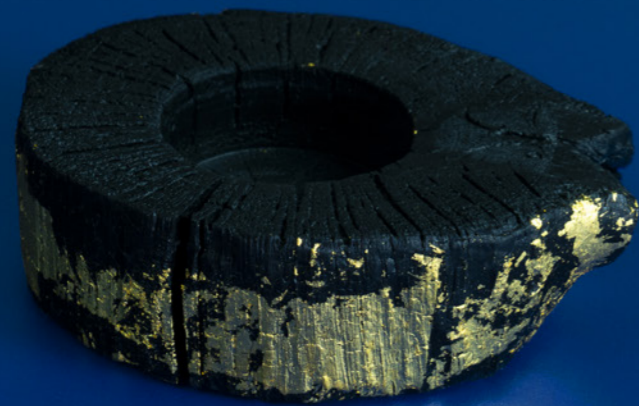

# Bougeoir haut — or

Bougeoir haut pour bougie chauffe-plat.  
Décoré à la feuille d'or 24 carats.





# Socle — OR

Une branche calcinée et légèrement creusée.  
Une renaissance pour cet arbre, qui désormais,  
met en scène tout ce qu'il accueille.

Décoré à la feuille d'or 24 carats.





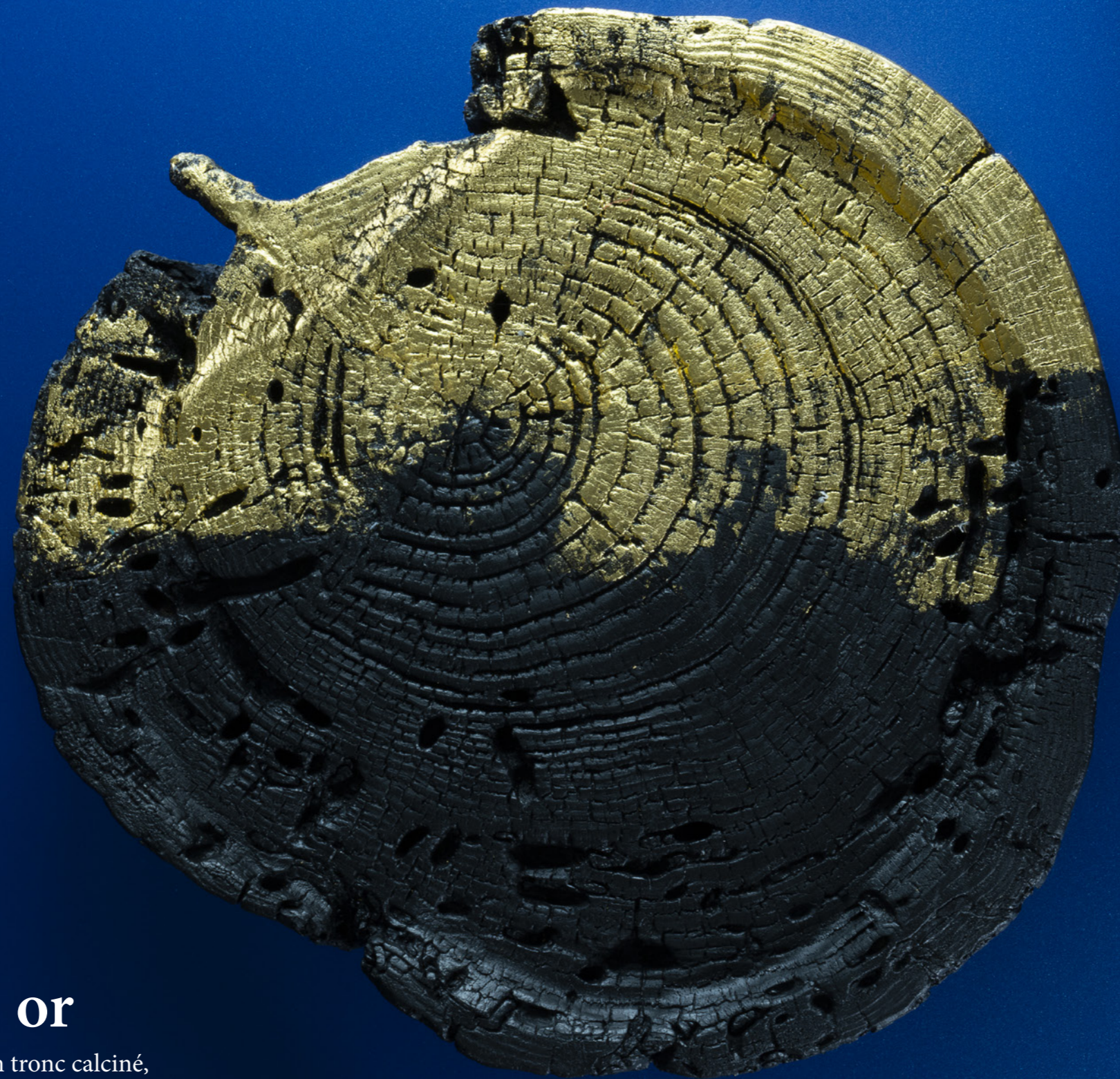

## Grand socle — or

Une coupe dans l'arbre. Le fossile d'un tronc calciné,  
à exposer sur une table ou au mur.

Décoré à la feuille d'or 24 carats.



# Bougeoir — argent

Bougeoir pour bougie chauffe-plat.  
Décoré à la feuille d'argent.



# Bougeoir haut — argent

Bougeoir haut pour bougie chauffe-plat.  
Décoré à la feuille d'argent.





# Socle — argent

Une branche calcinée et légèrement creusée.  
Une renaissance pour cet arbre, qui désormais,  
met en scène tout ce qu'il accueille.

Décoré à la feuille d'argent.

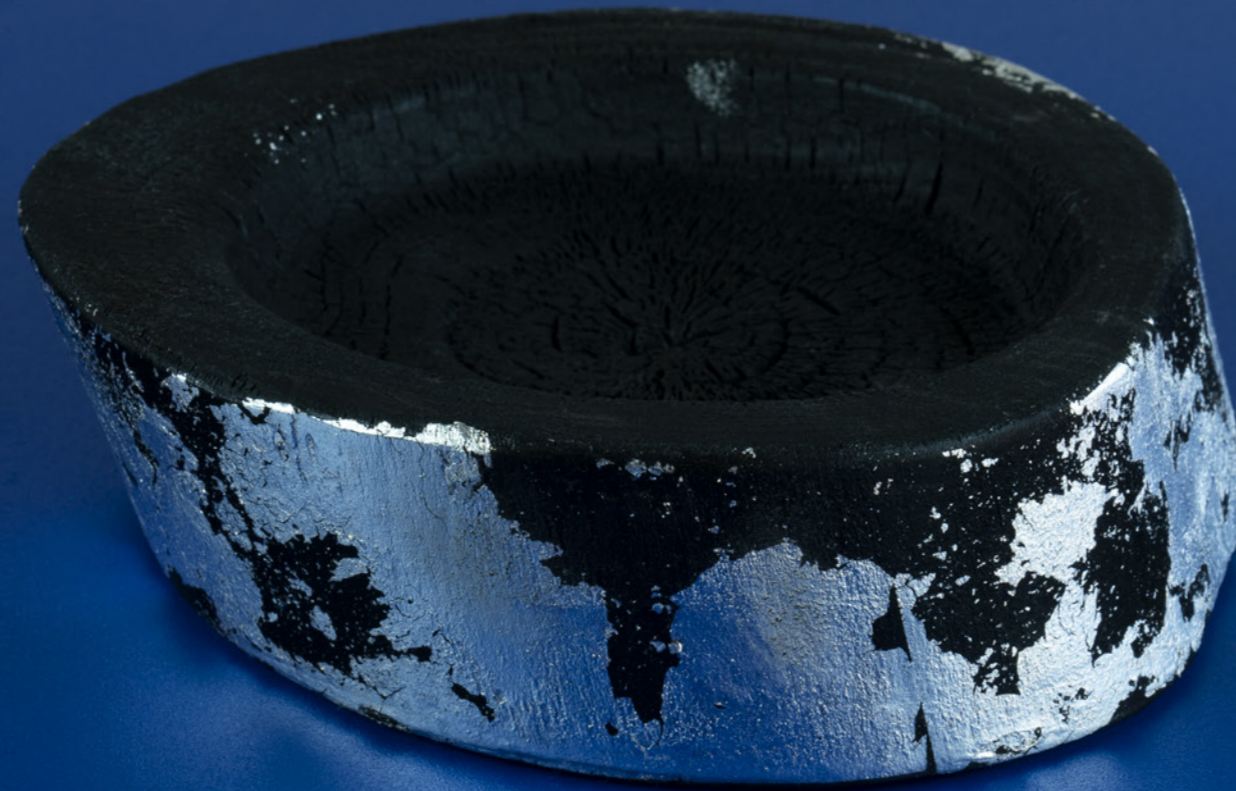





## Grand socle — argent

Une coupe dans l'arbre. Le fossile d'un tronc calciné,  
à exposer sur une table ou au mur.

Décoré à la feuille d'argent



# Toupie Bois brûlé— or

Photographie aux pages : 24-25

## Échelle

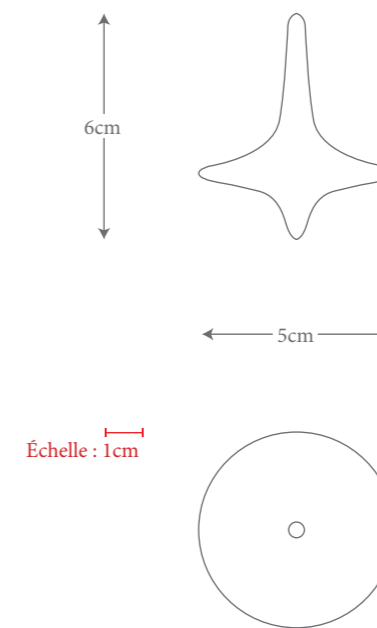

**Dimensions** Toupie | Bois brûlé — or, ø 5cm X Haut. 6cm. X Poids. 12g

## Matériau

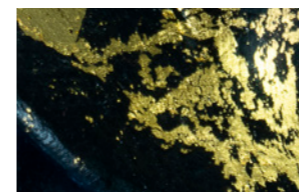

**Bois brûlé — or**

Ref : br-tou-01-o



# Bougeoirs

Bois brûlé : Photographie aux pages : 6-7  
Bois brûlé — or : Photographie page : 26  
Bois brûlé — argent : Photographie page : 32

## Échelle

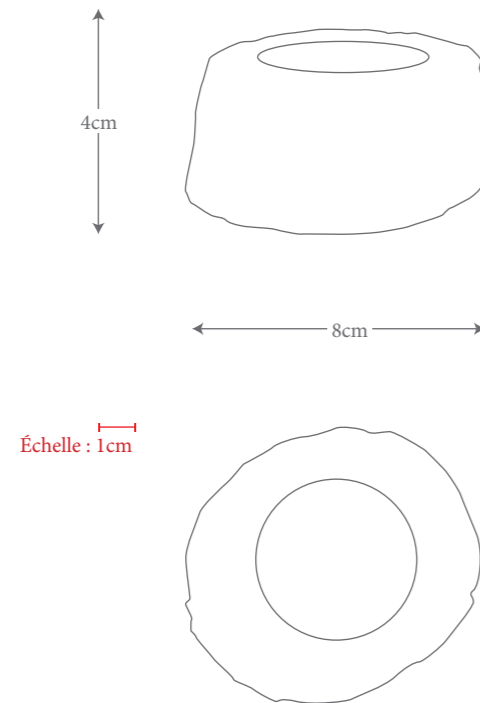

**Dimensions** Aproximatives, chaque pièce est unique | ø 8cm X Haut. 4cm. X Poids. 100g

## Matériaux

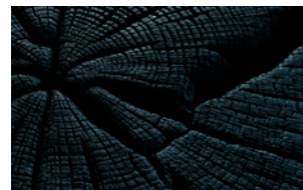

Bois brûlé

Ref : br-bou-01-b

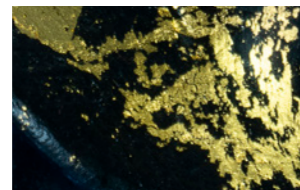

Bois brûlé — or

Ref : br-bou-01-o



Bois brûlé — argent

Ref : br-bou-01-a

## Détail

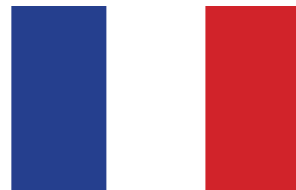

Fabriqué en France  
Sticker sur le produit

# Bougeoirs haut

Bois brûlé : Photographie aux pages : 8-9  
Bois brûlé — or : Photographie page : 27  
Bois brûlé — argent : Photographie page : 33

## Échelle

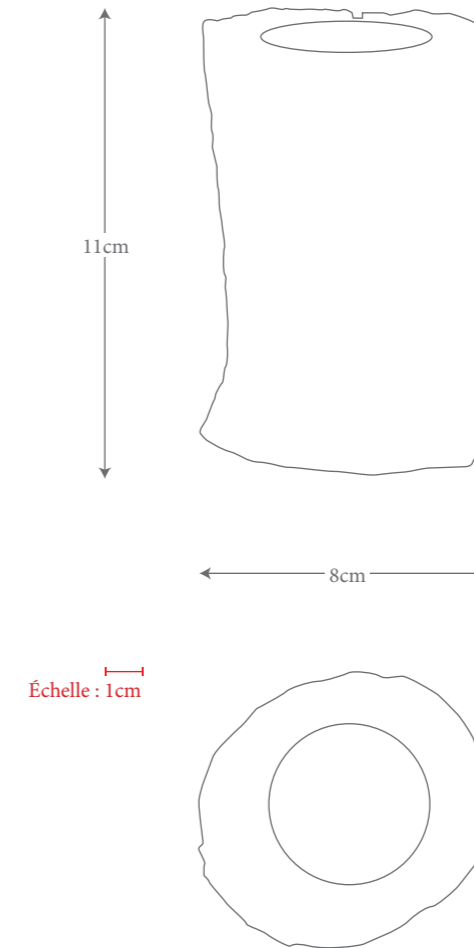

**Dimensions** Aproximatives, chaque pièce est unique | ø 8cm X Haut. 11cm. X Poids. 300g

## Matériaux

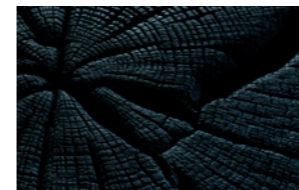

Bois brûlé

Ref : br-bou-02-b

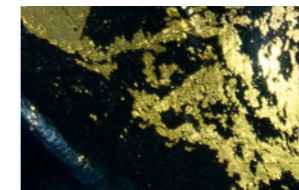

Bois brûlé — or

Ref : br-bou-02-o

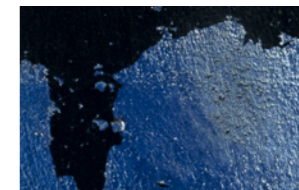

Bois brûlé — argent

Ref : br-bou-02-a

## Détail

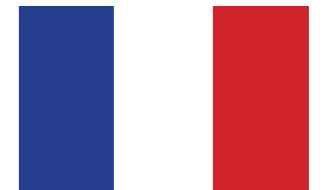

Fabriqué en France  
Sticker sur le produit



# Socle

Bois brûlé : Photographie aux pages : 10-11  
Bois brûlé — or : Photographie aux pages : 28-29  
Bois brûlé — argent : Photographie aux pages : 34-35

## Échelle

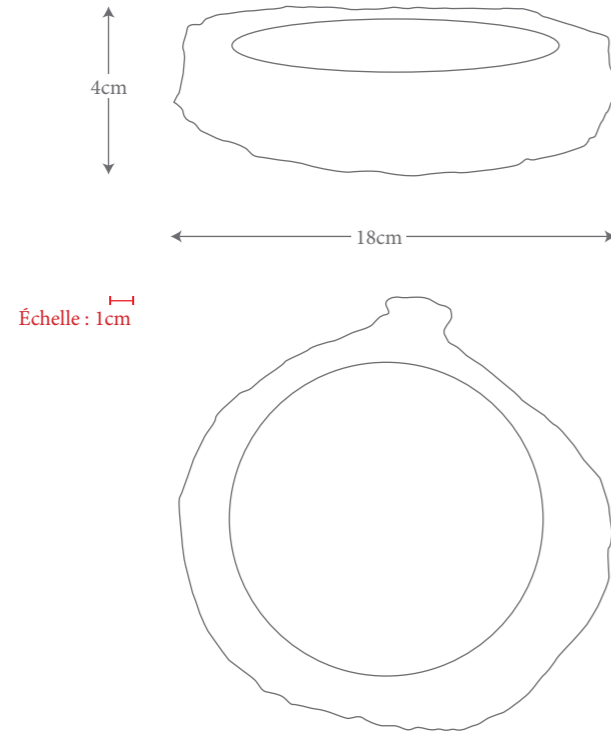

**Dimensions** Aproximatives, chaque pièce est unique | ø 18cm X Haut.4 cm. X Poids. 400g

## Matériaux

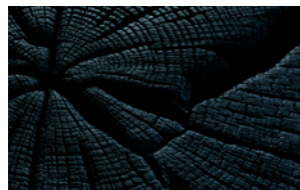

Bois brûlé

Ref : br-soc-01-b

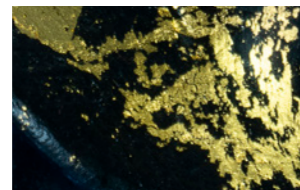

Bois brûlé — or

Ref:br-soc-01-o



Bois brûlé — argent

Ref : br-soc-01-a

## Détail

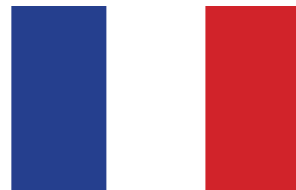

Fabriqué en France  
Sticker sur le produit

# Grand Socle

Bois brûlé : Photographies aux pages : 12-15  
Bois brûlé — or : Photographie aux pages : 30-31  
Bois brûlé — argent : Photographie aux page : 36-37

## Échelle

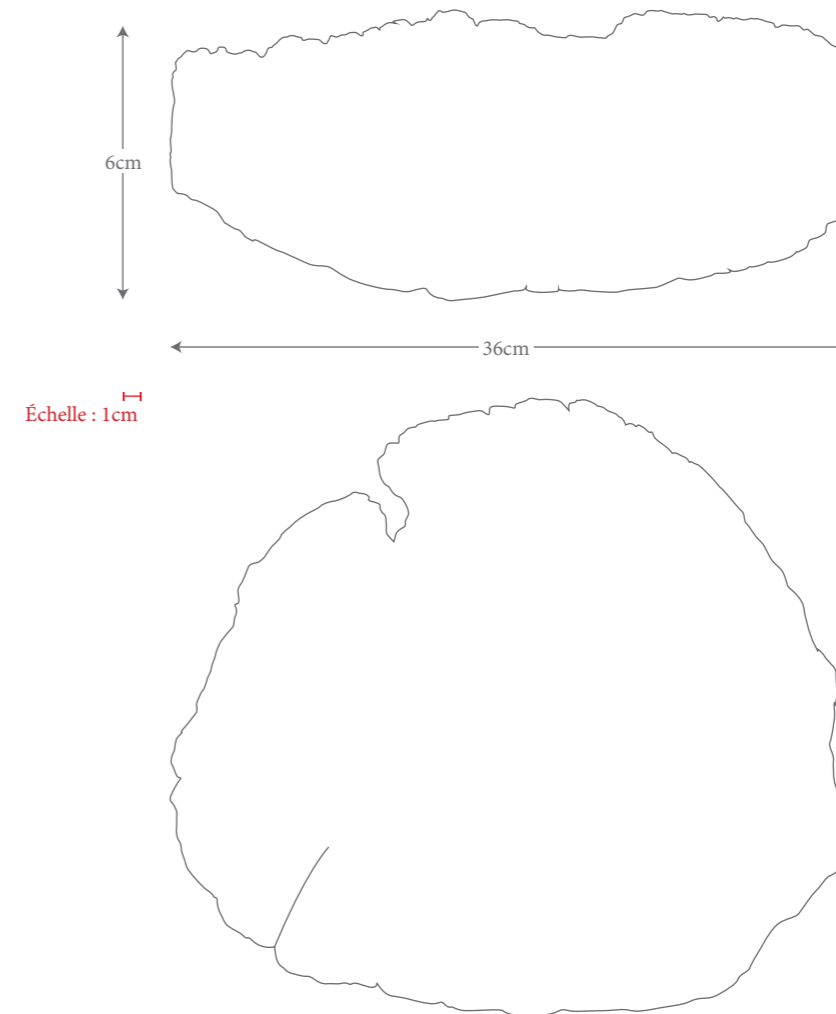

**Dimensions** Aproximatives, chaque pièce est unique | ø 36cm X Haut. 6cm. X Poids. 3,5g

## Matériaux

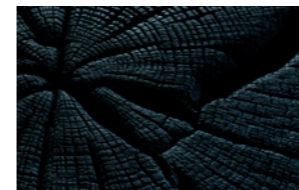

Bois brûlé

Ref : br-soc-02-b

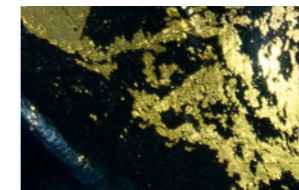

Bois brûlé — or

Ref : br-soc-02-o

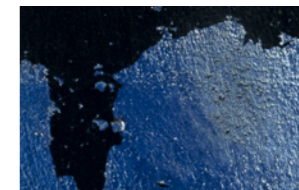

Bois brûlé — argent

Ref : br-soc-02-a

## Détail

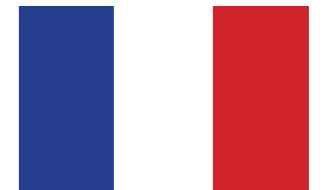

Fabriqué en France  
Sticker sur le produit



# Support Mural

Photographie page : 13

## Échelle

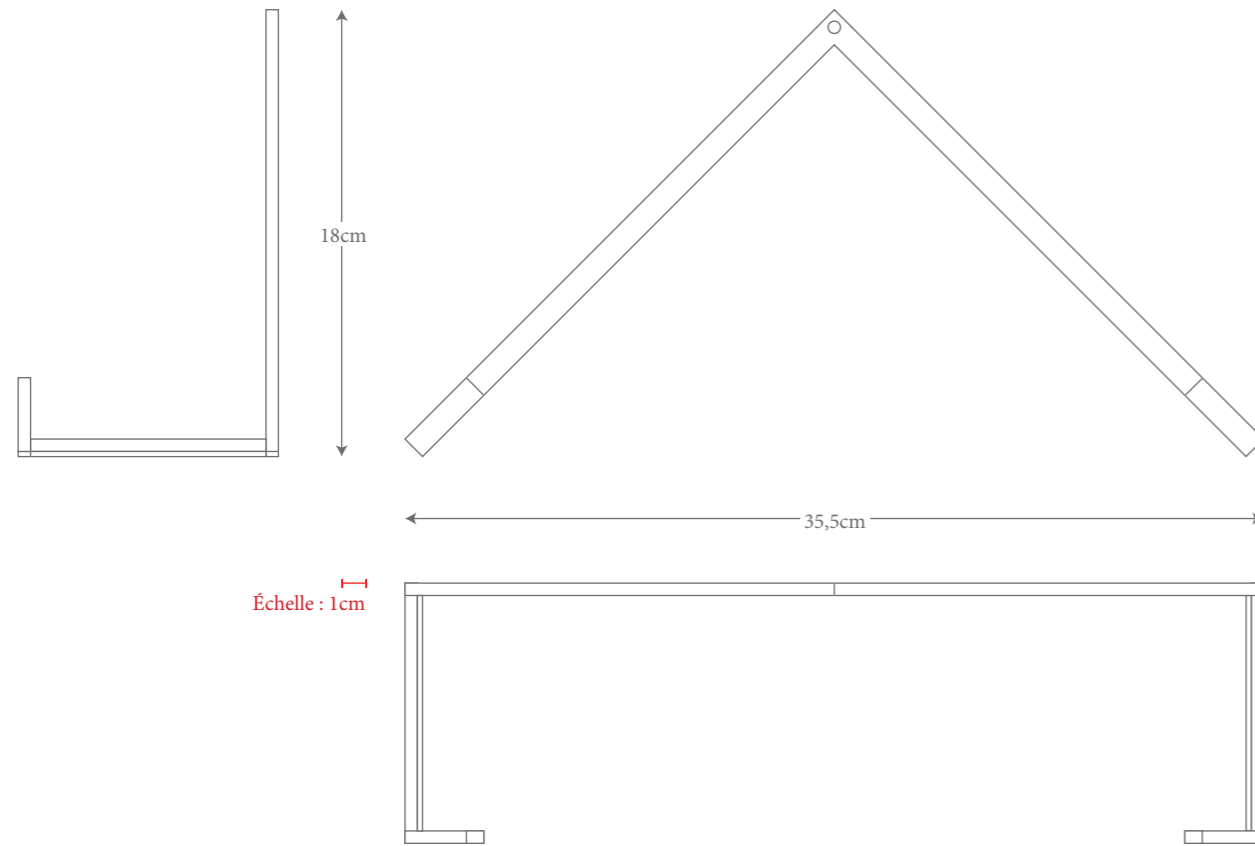

**Dimensions** Aproximatives, chaque pièce est unique | Long. 35,5cm X Haut. 18cm. X Poids. 400g

## Matériau



Acier — noir

Ref : br-supp-01-a

## Détail



Fabriqué en France  
Sticker sur le produit

# Table-basse

Bois brûlé : Photographies aux pages : 16-19

## Échelle

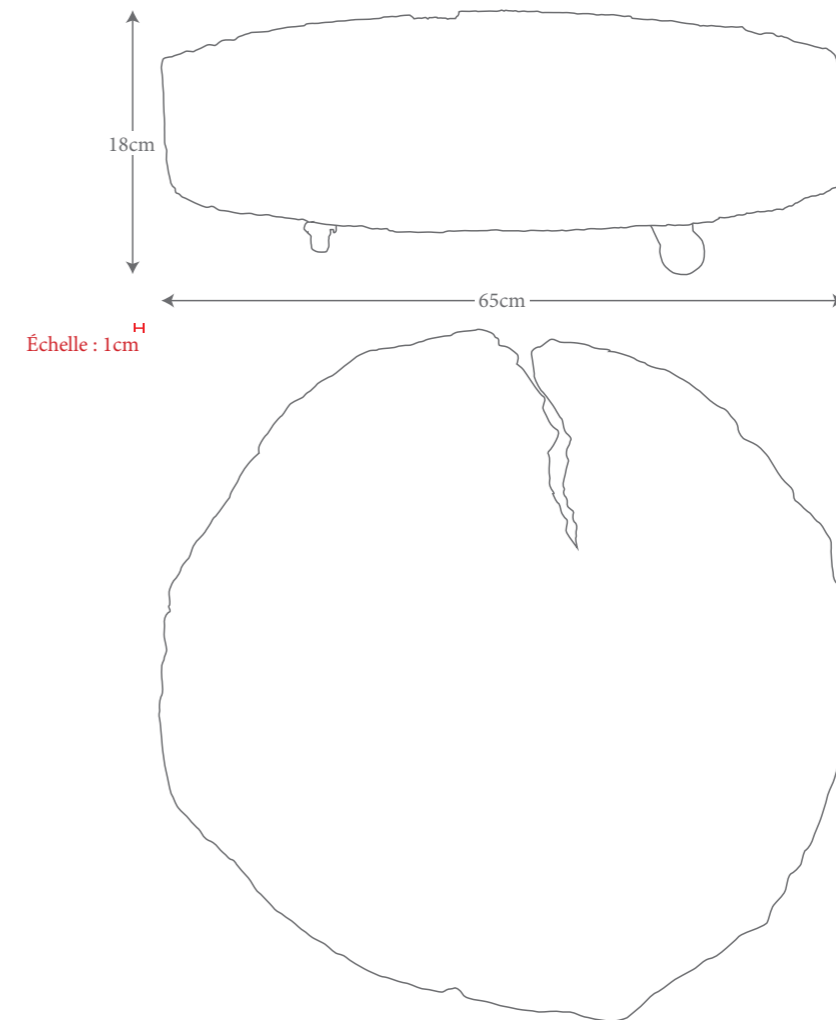

**Dimensions** Aproximatives, chaque pièce est unique | ø 65cm X Haut. 18cm. X Poids. 15kg

## Matériau



Bois brûlé

Ref : br-tab-01-b

## Note



Struture sur roulette

Livré sur structure acier  
et roulettes

## Détail

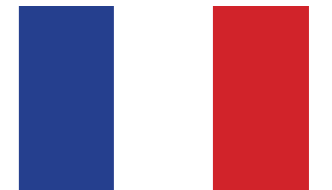

Fabriqué en France  
Sticker sur le produit



# Miroir

Photographie aux pages : 36-37

## Échelle

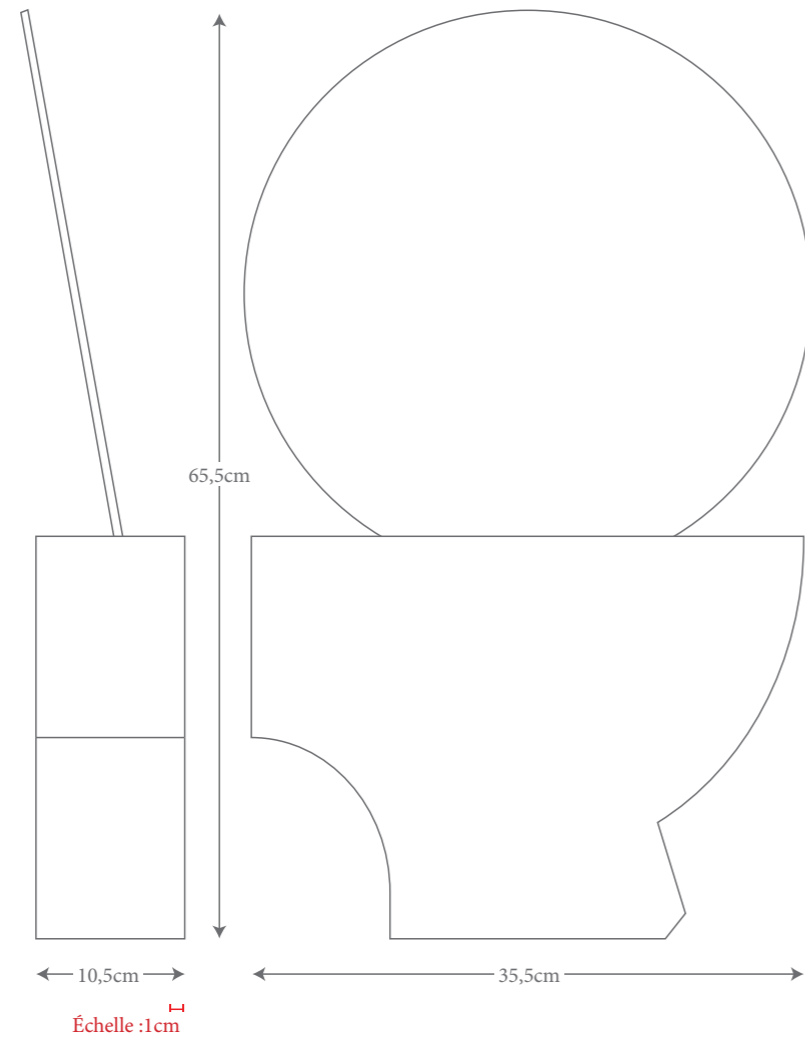

**Dimensions** Miroir + Socle | Long. 35,5 cm X Larg. 10,5cm X Haut. 65,5cm. X Poids. 7kg

## Matériaux

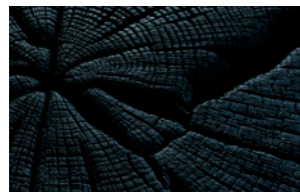

**Bois brûlé**

Ref : br-mir-01-b



**Miroir**

ø diam. 40 cm

## Détail



**Fabriqué en France**

Sticker sur le produit



Les droits de propriété intellectuelle quant aux informations, publications et données de ce catalogue, y compris les dessins, photos, dates, marques, logos, raisons sociales etc. reviennent soit à MAUD Supplies soit à des entités ou tiers liés à MAUD Supplies. Le lecteur s'abstiendra de toute infraction dans ce domaine. Sauf accord explicite et préalable, par écrit, de l'auteur ou de ses ayants droit, tout transfert, vente, diffusion ou reproduction, quels que soient la forme ou les moyens, de ces informations, publications ou données est interdit(e).



