



MAUD

«Objets»

«Objet», c'est vague.
Ça ne définit pas précisément les choses.
Mais quand une table peut devenir une console.
Ou qu'une étagère peut devenir un banc.
C'est mieux de ne pas les définir précisément.
Pour laisser les objets devenir ce qu'ils veulent.

MAUD. Un objet, des meubles.

Sommaire

RÉFÉRENCE	PHOTOGRAPHIES	FICHE TECHNIQUE
LE PLATEAU ms-pla-01	4-7	54-55
LA DESSERTTE ms-des-01	8-11	56-57
LE VALET ms-val-01	12-15	58-59
LE STOCKAGE S ms-sto-01	18-21	60-61
LE STOCKAGE L ms-sto-03	22-25	62-63
LA TABLE BASSE S ms-tab-01	26-29	64-65
LA TABLE BASSE M ms-tab-02	32-35	66-67
LE BUREAU ms-bur-01	38-41	68-69
LA LAMPE SIMPLE NÉON ms-lam-01	44-45	70-71
LA LAMPE DOUBLE NÉON ms-lam-02	46-47	72-73



Le Plateau

Une seule feuille de métal. Pliée, découpée, percée.
Un origami d'acier aux lignes sobres.



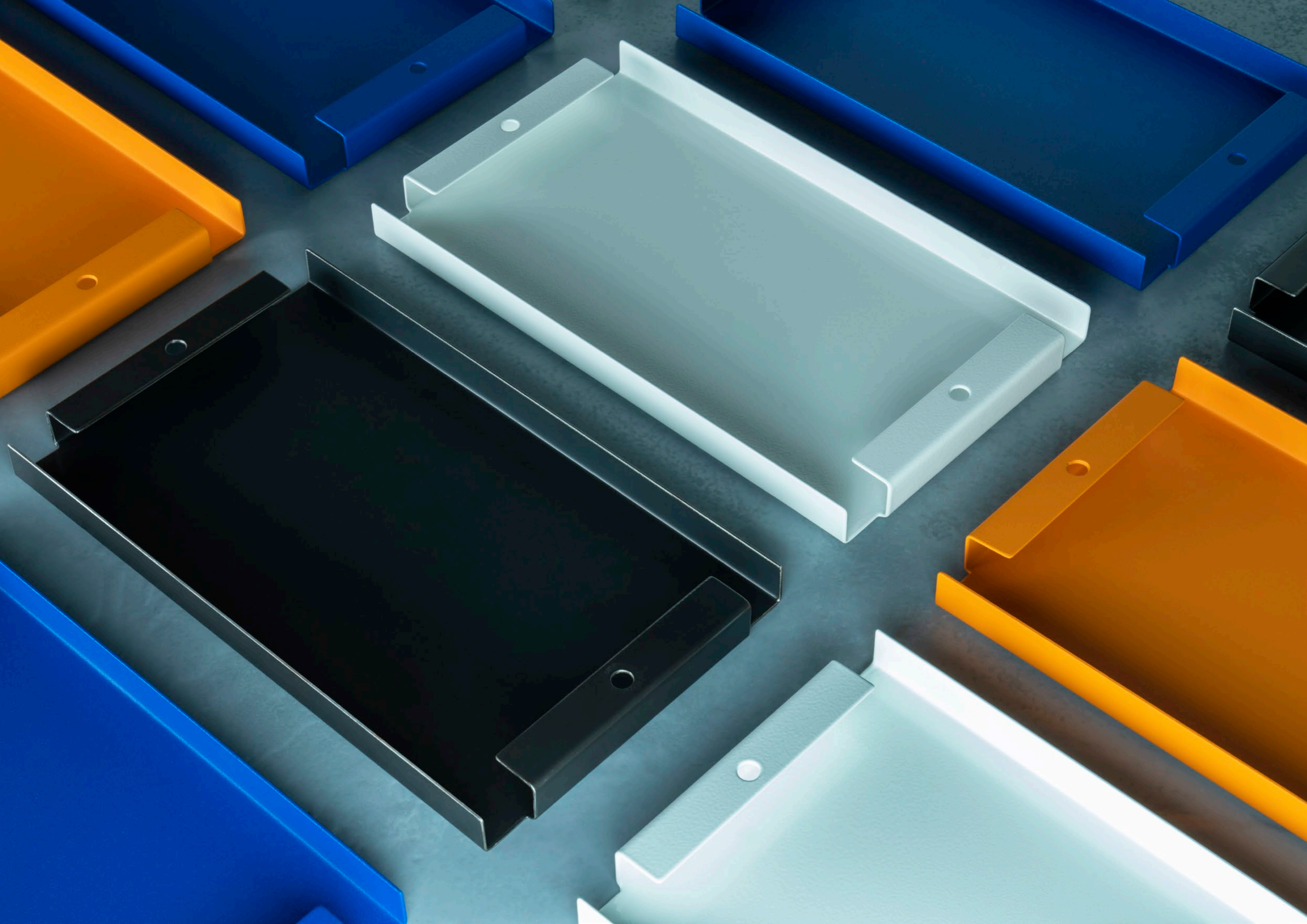

La Desserte

Desserte, bar ou table d'appoint.
Elle vous suivra toute votre vie, d'où les roulettes.

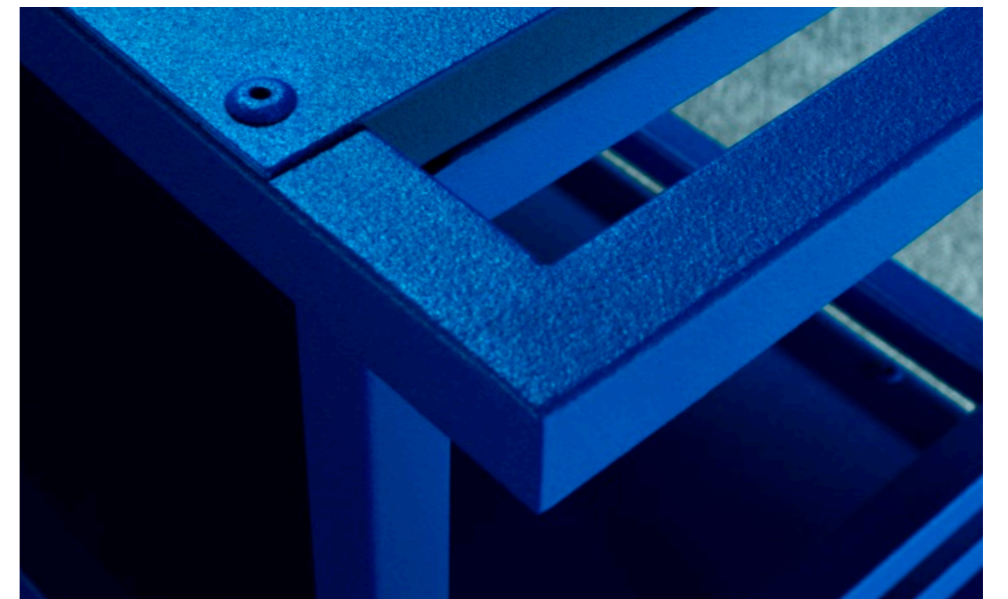



Le Valet

Salle de bain ?
Chambre ?
Dressing ?
Salon ?

Le valet y est partout
à sa place.



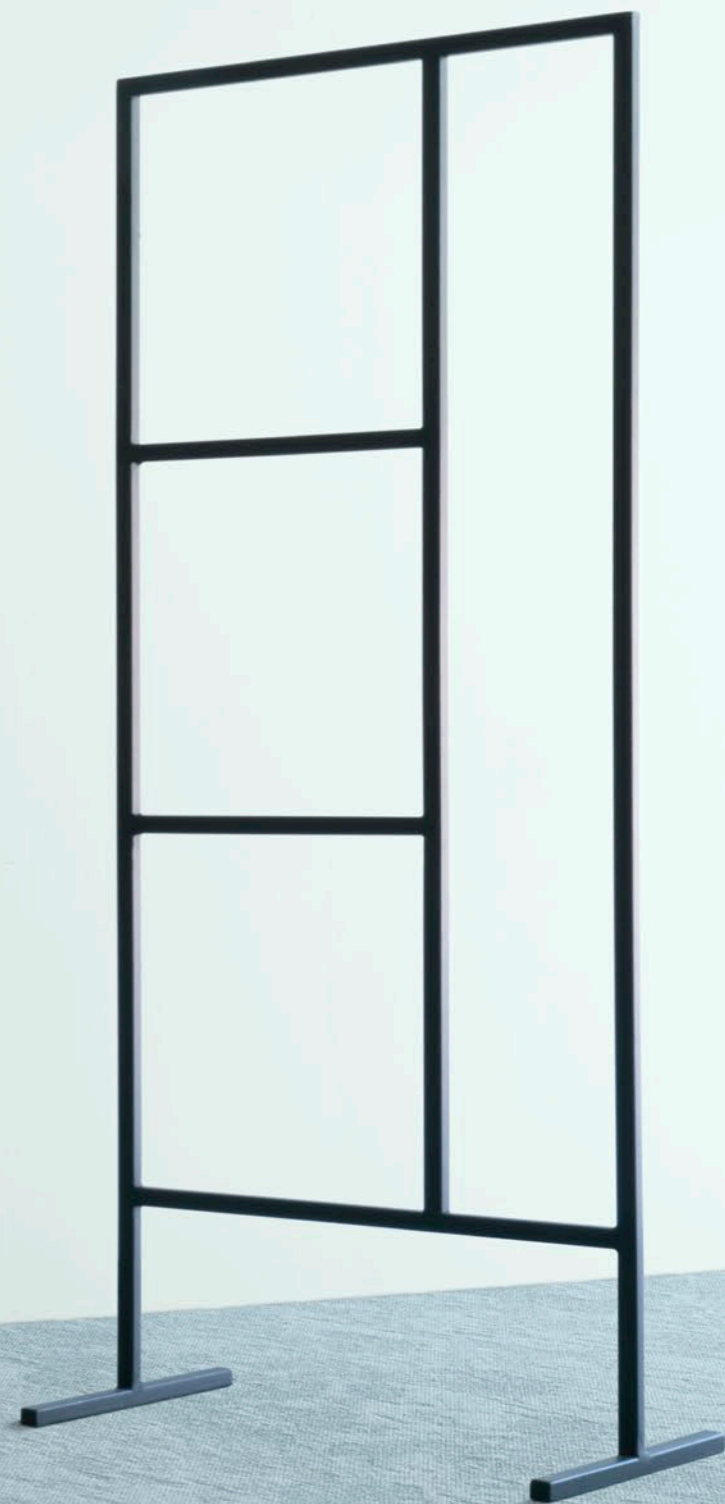



**Le secret
d'une belle couleur
réside dans la cuisson.**

Pas de peinture pour nos objets, mais du thermolaquage.
Une cuisson au four qui assimile les pigments au métal.
Pour des couleurs vives et résistantes.

Stockage S

Plantes, photos, vases...
Ils prendront de la hauteur
avec ce meuble d'appoint.

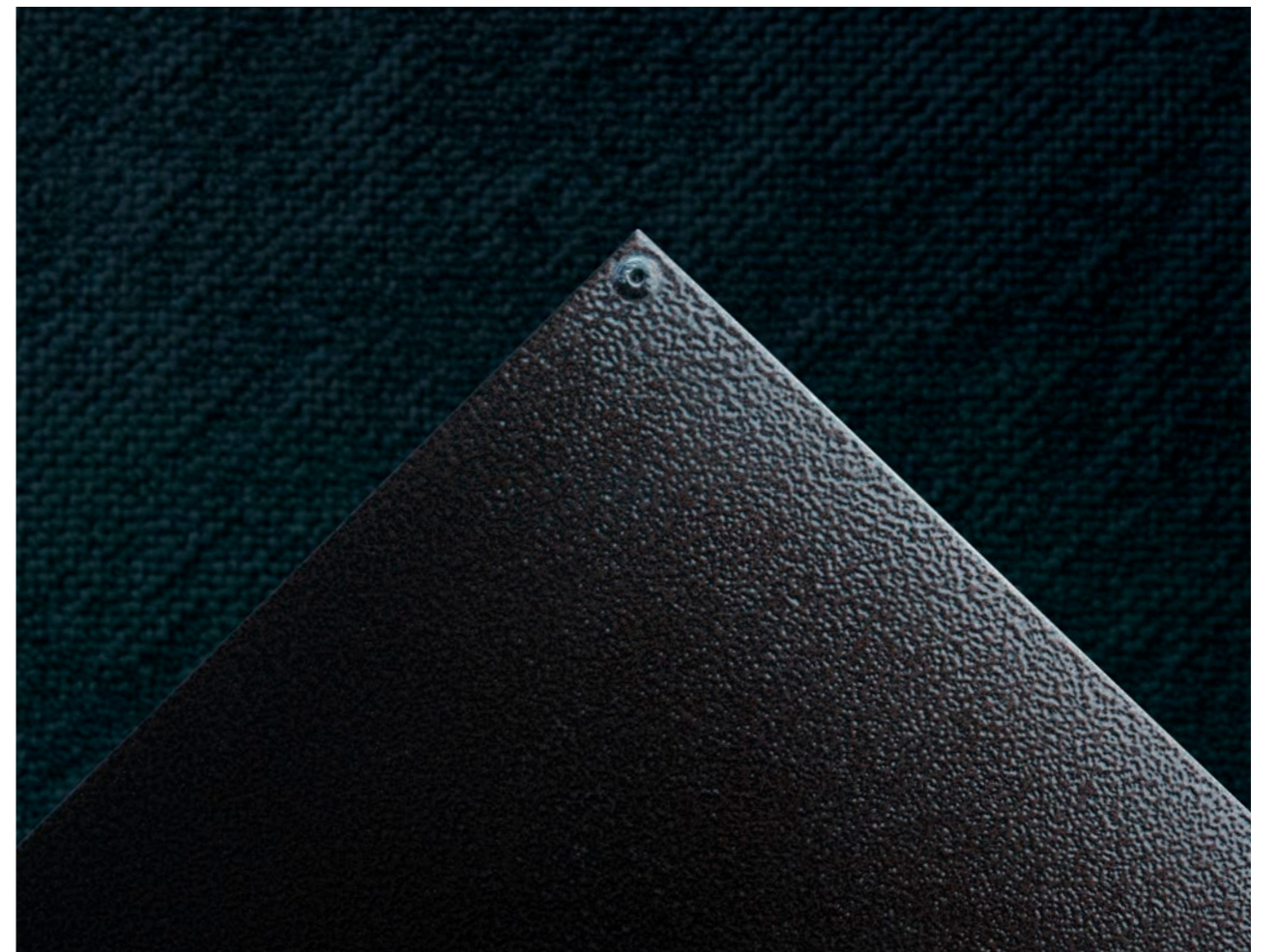



Le Stockage L

Une console sophistiquée qui peut tout supporter sans s'imposer.





La Table basse S

Une table basse aux lignes élancées, mais aussi une étagère, un banc ou une console. Au choix.

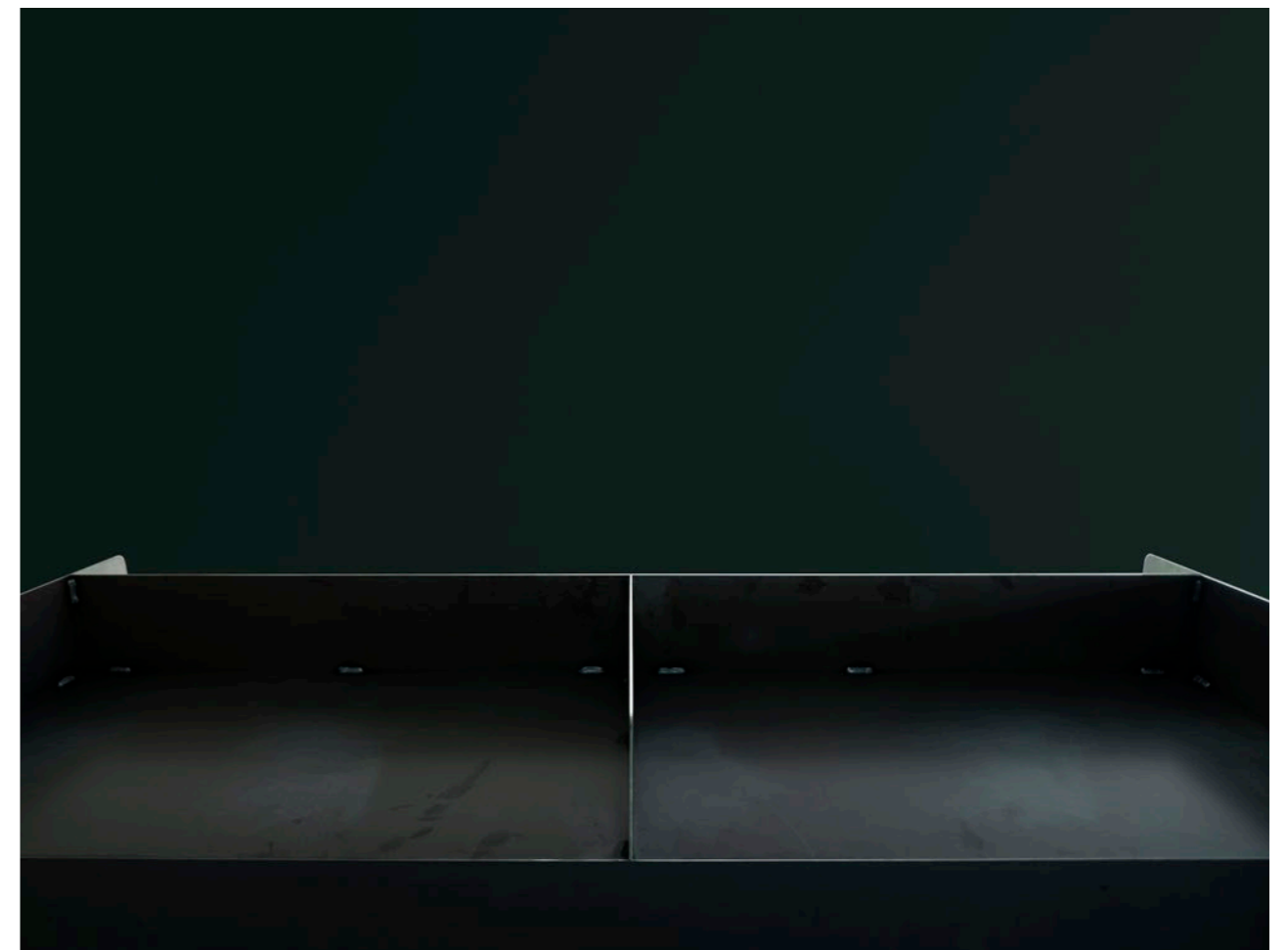
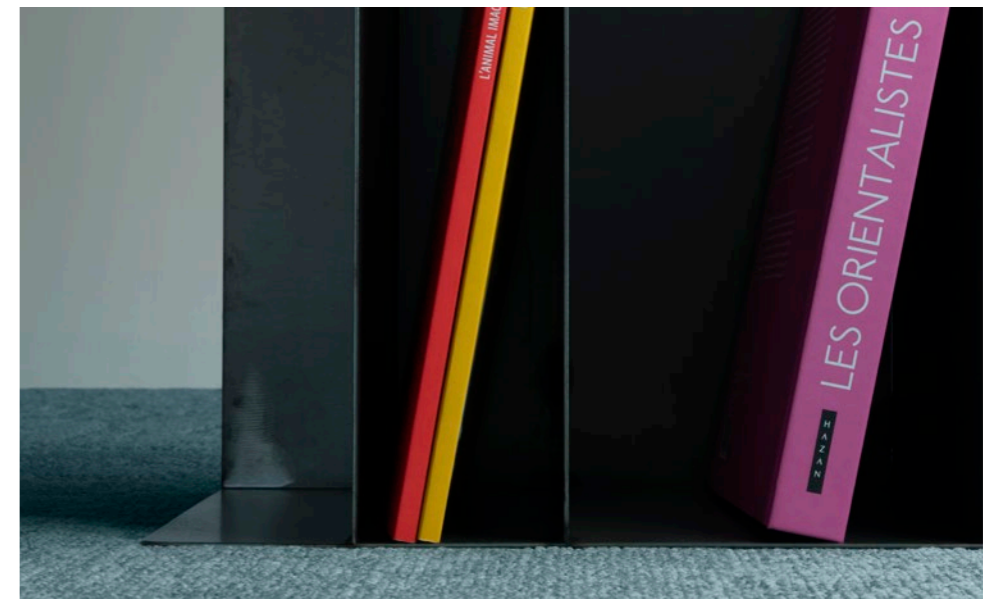
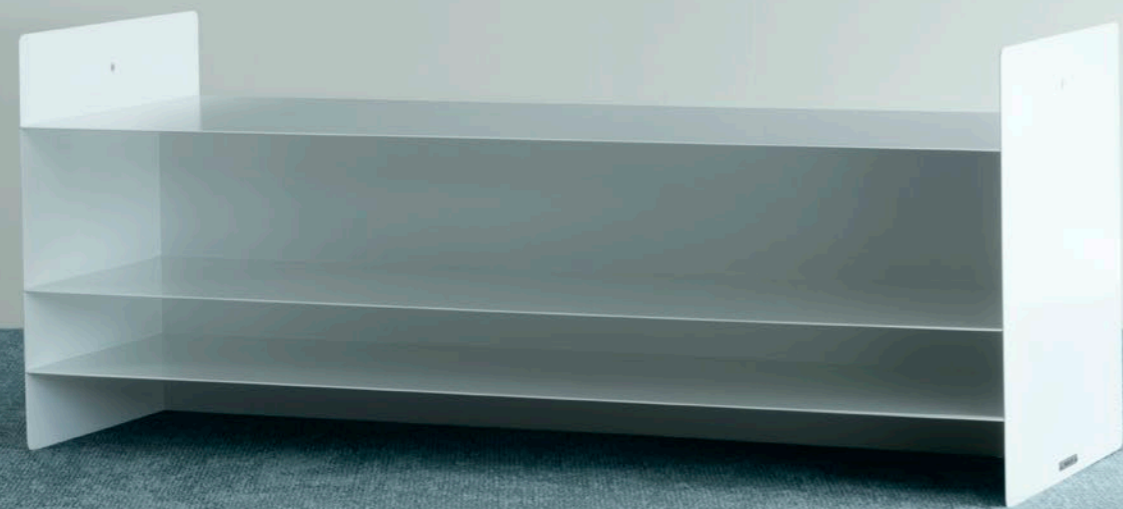



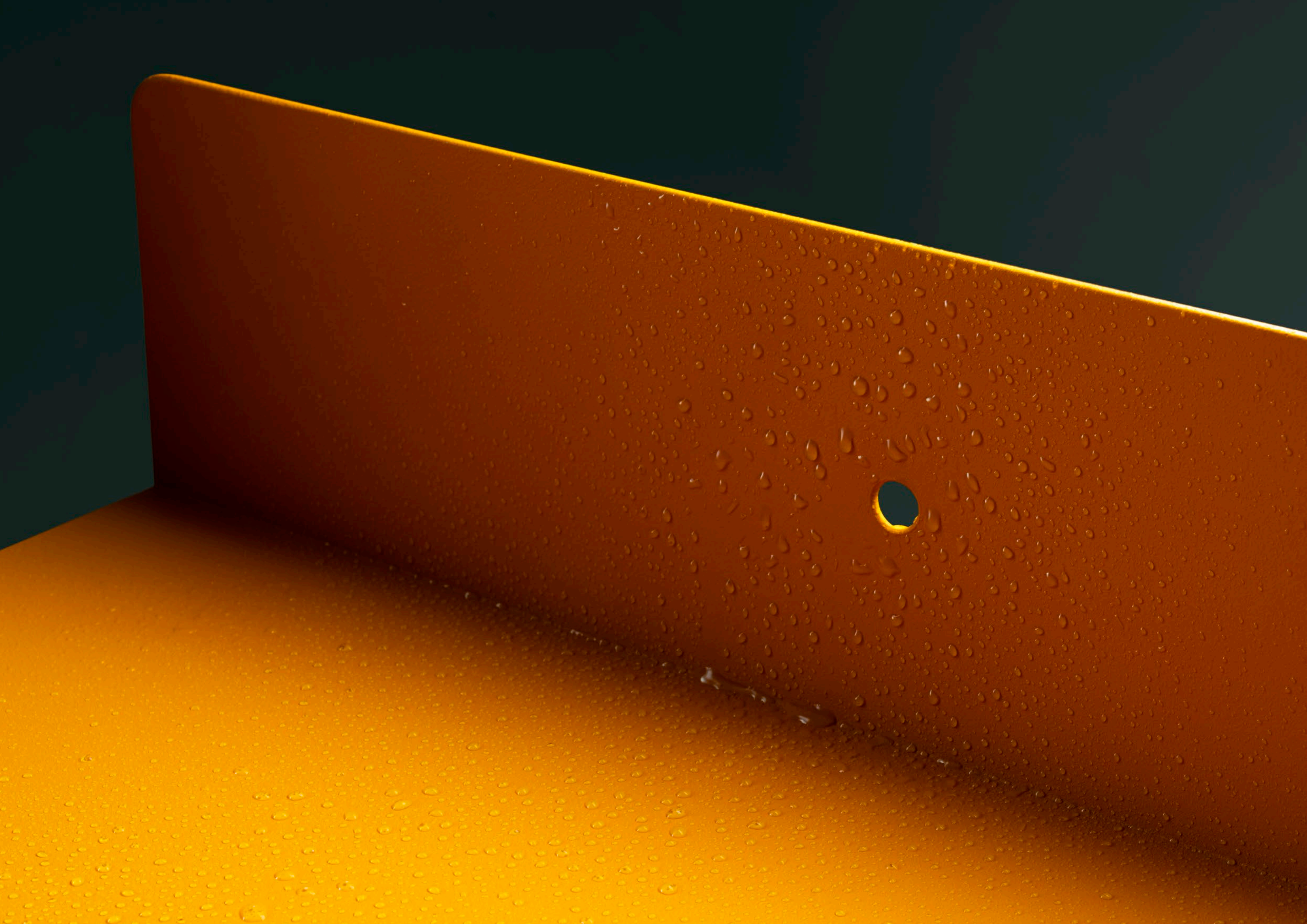

La Table basse M

Quand la finesse laisse place à la profondeur.

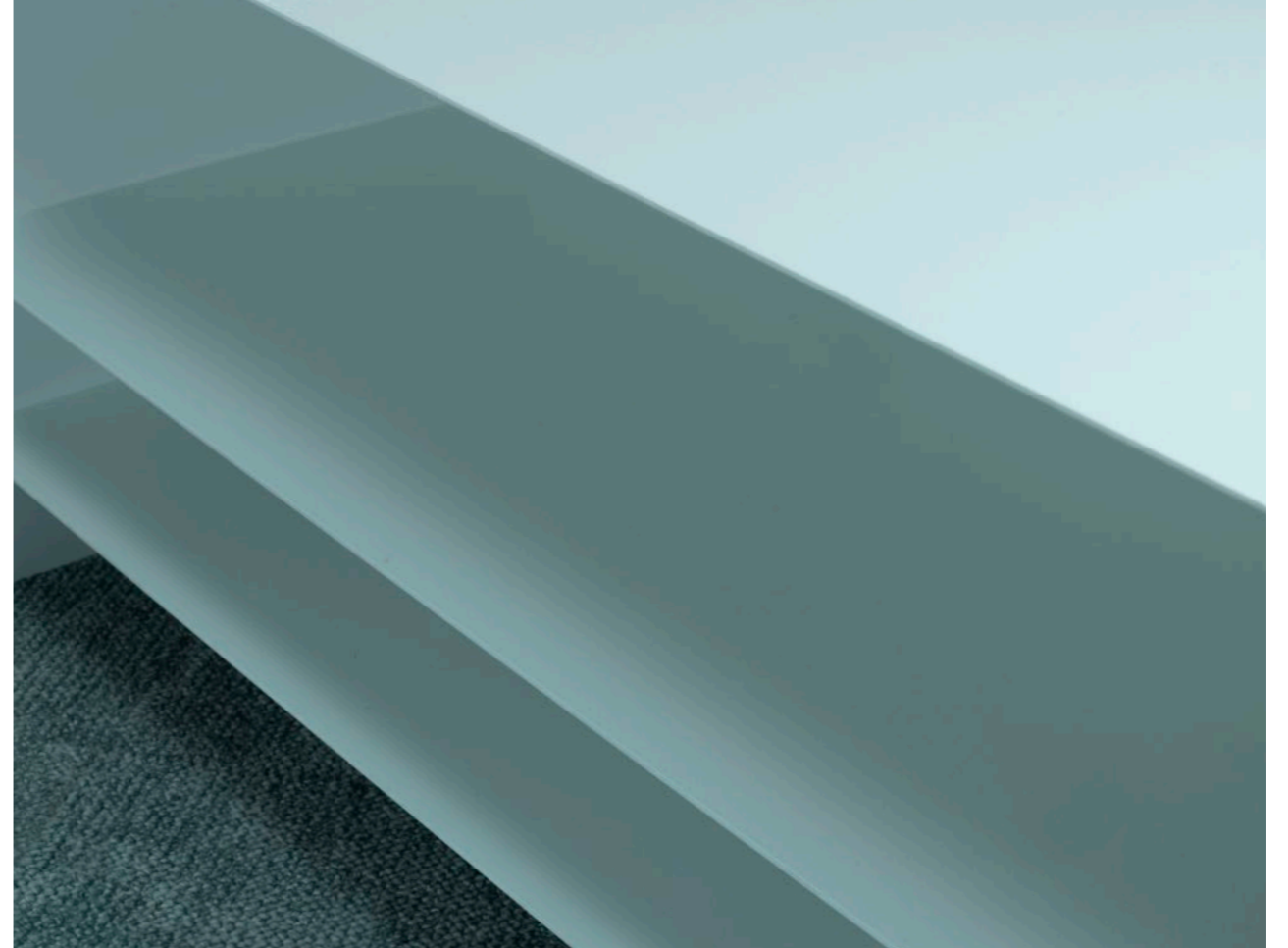
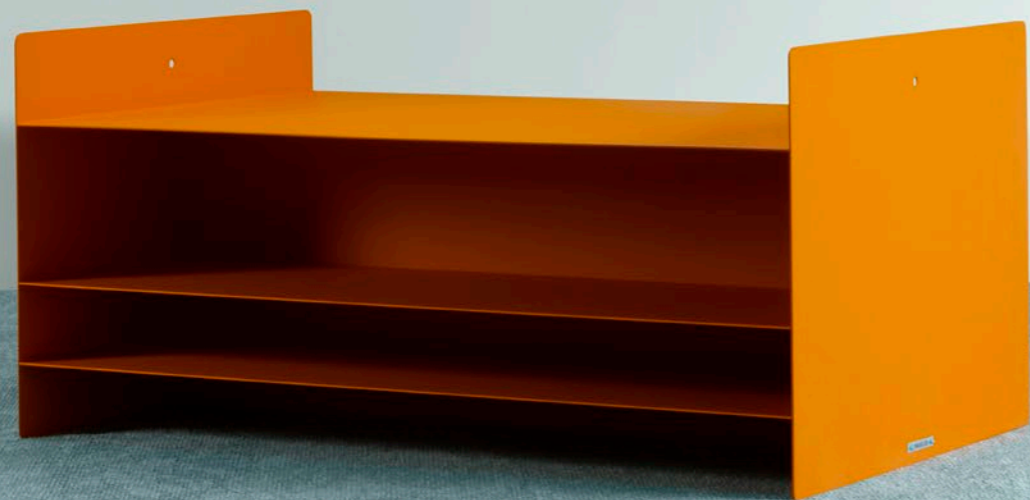





**Faire durable
reste le meilleur moyen
de durer.**

Les Objets MAUD sont nés de la rencontre entre le poids du métal et la légèreté du dessin. Des meubles aux lignes aériennes portés par un matériau brut et solide.

Le Bureau

Dans sa plus simple expression.





*Soudures apparentes en option.



C'est beau aujourd'hui.
Ce sera beau demain.

Un design épuré est intemporel.
Il va avec tout... Toujours.

La Lampe simple néon

La chaleur de la lumière,
sculptée par l'acier.

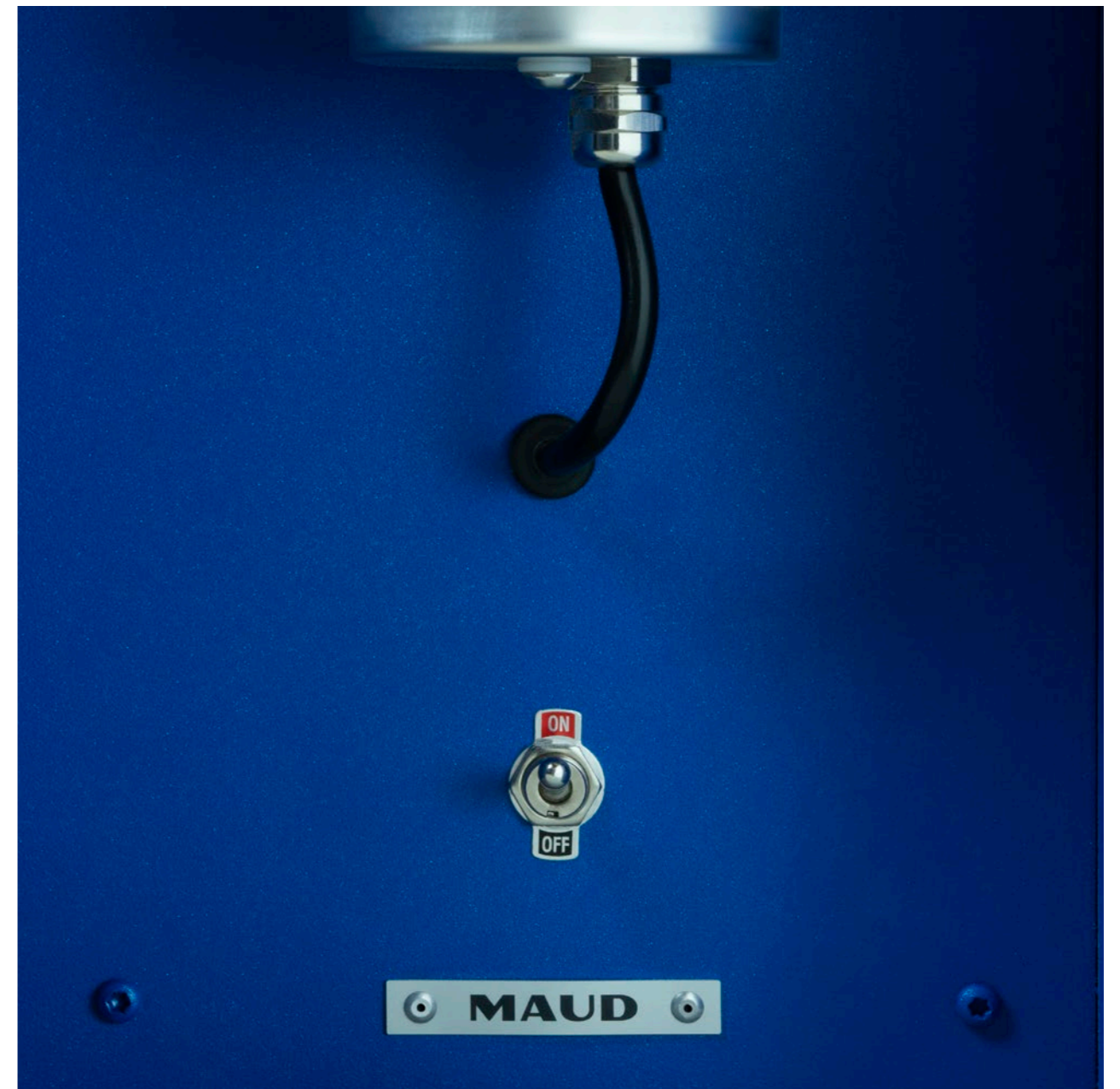

La Lampe double néons

Un éclairage latéral et symétrique.
Pour donner à ce monolithe
de couleur une aura lumineuse,
presque sacrée.

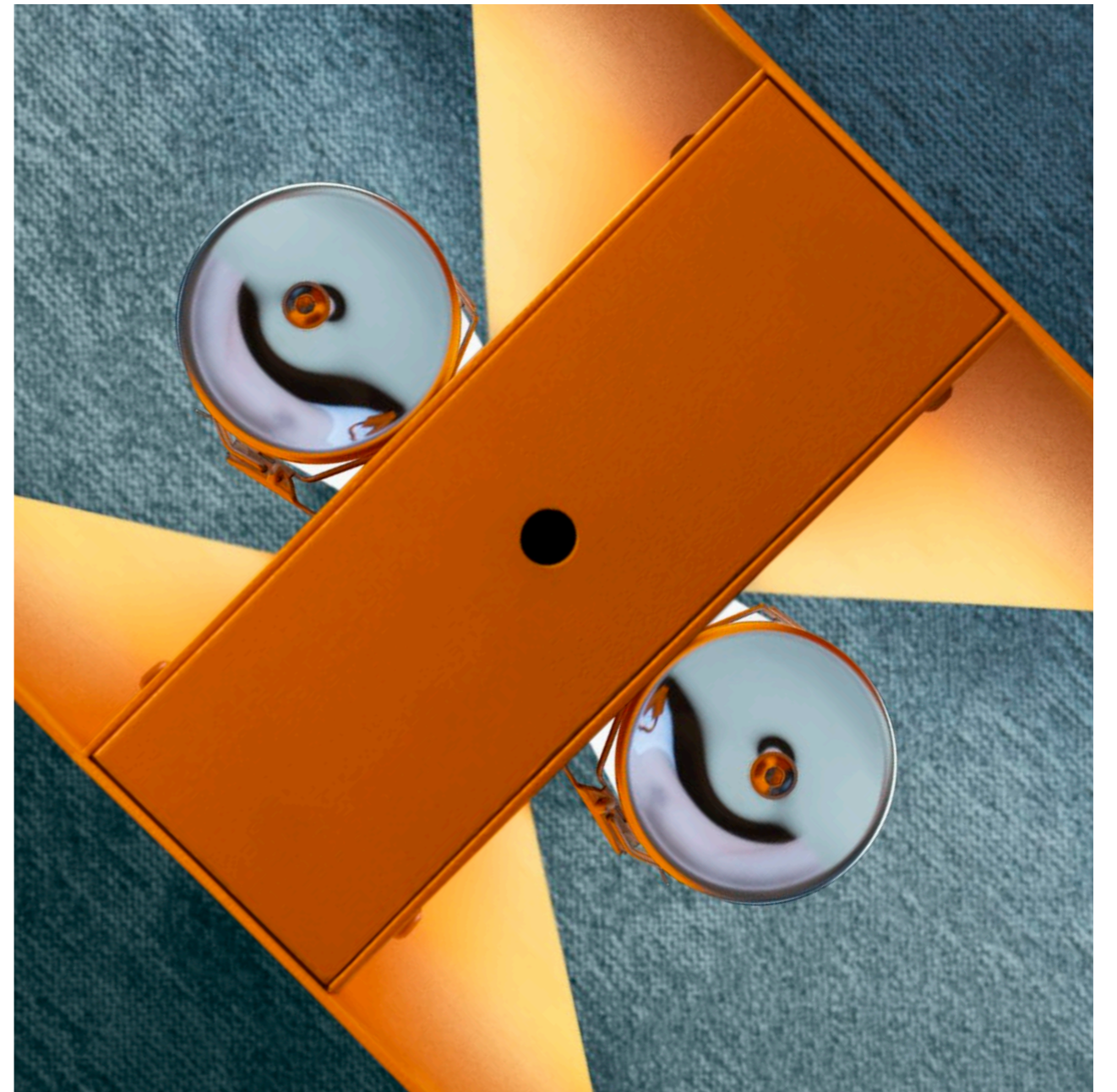

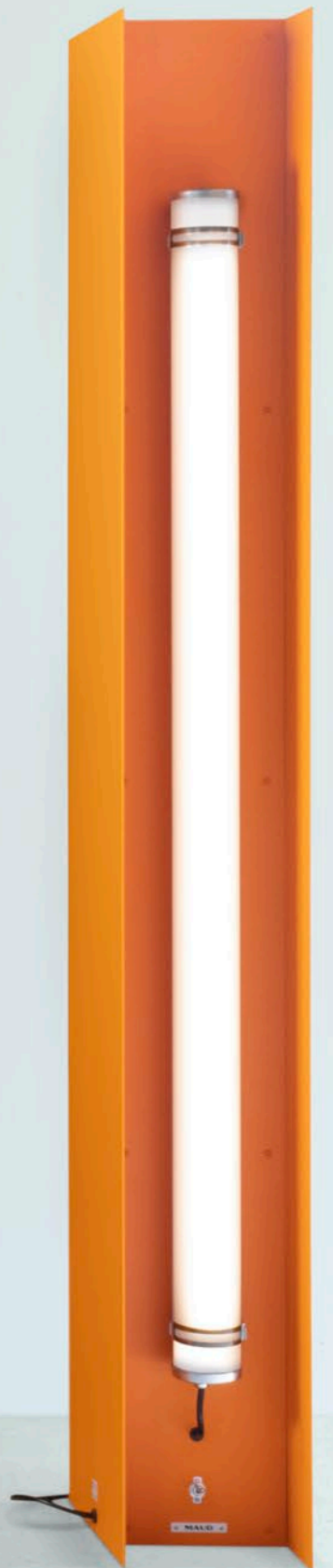

De fabrication française.

Pour la culture de l'acier. Pour le talent des artisans.
Pour leur savoir-faire. Pour une qualité supérieure.

MAUD

Le Plateau

Échelle

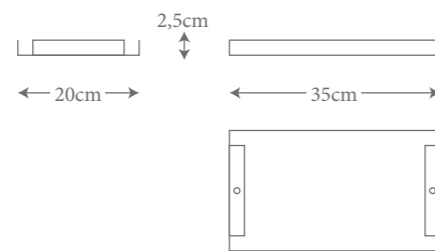

Dimensions*

Le Plateau | Acier, Long. 35cm X Larg. 20cm X Haut. 2,5cm X Poids. 1,2kg

Photographies aux pages : 4-7

Couleurs**



Orange
Acier thermolaqué
Ref : ms-pla-01-or



Klein
Acier thermolaqué
Ref : ms-pla-01-kl



Blanc
Acier thermolaqué
Ref : ms-pla-01-bl

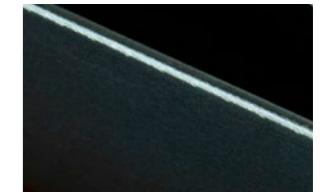

Acier brut
Acier vernis
Ref : ms-pla-01-ab

Détails



Perforation
Pour la suspension du plateau
et emplacement des pouces



Logo
Impression au dos

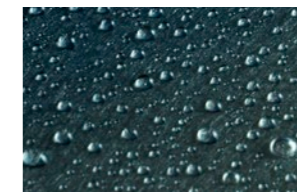

Imperméable***

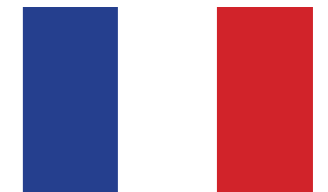

Fabriqué en France
Sticker sur le produit

* Les meubles MAUD peuvent à la demande, adapter leurs dimensions en sur mesure.
** Les meubles MAUD peuvent à la demande, être proposés dans d'autres couleurs.
*** Les meubles MAUD peuvent à la demande, recevoir un traitement extérieur.

La Desserte

Échelle

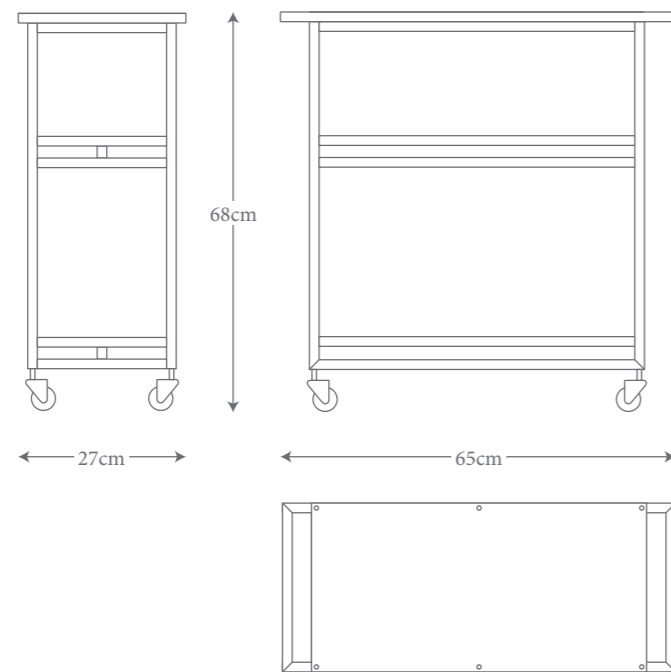

Dimensions*

La Desserte | Acier, Long. 65cm X Larg. 27cm X Haut. 68cm X Poids. 13,2kg

Photographies aux pages : 8-11

Couleurs**

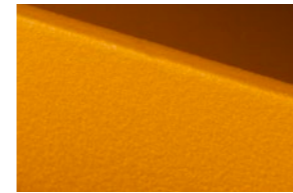

Orange
Acier thermolaqué

Ref : ms-des-01-or



Klein
Acier thermolaqué

Ref : ms-des-01-kl



Blanc
Acier thermolaqué

Ref : ms-des-01-bl

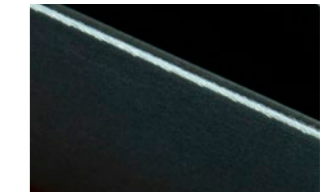

Acier brut
Acier vernis

Ref : ms-des-01-ab

Détails



Roulettes Bleu
Possibilité d'autres roulettes
-> Nous contacter



Plaque de firme
Rivetée sous le capot

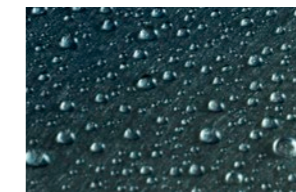

Imperméable***

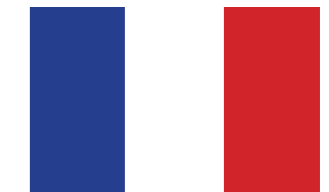

Fabriqué en France
Sticker sur le produit

* Les meubles MAUD peuvent à la demande, adapter leurs dimensions en sur mesure.

** Les meubles MAUD peuvent à la demande, être proposés dans d'autres couleurs.

*** Les meubles MAUD peuvent à la demande, recevoir un traitement extérieur.

Le Valet

Échelle

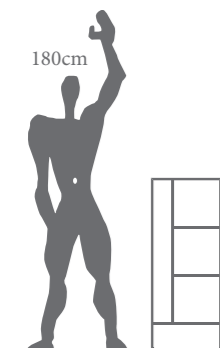
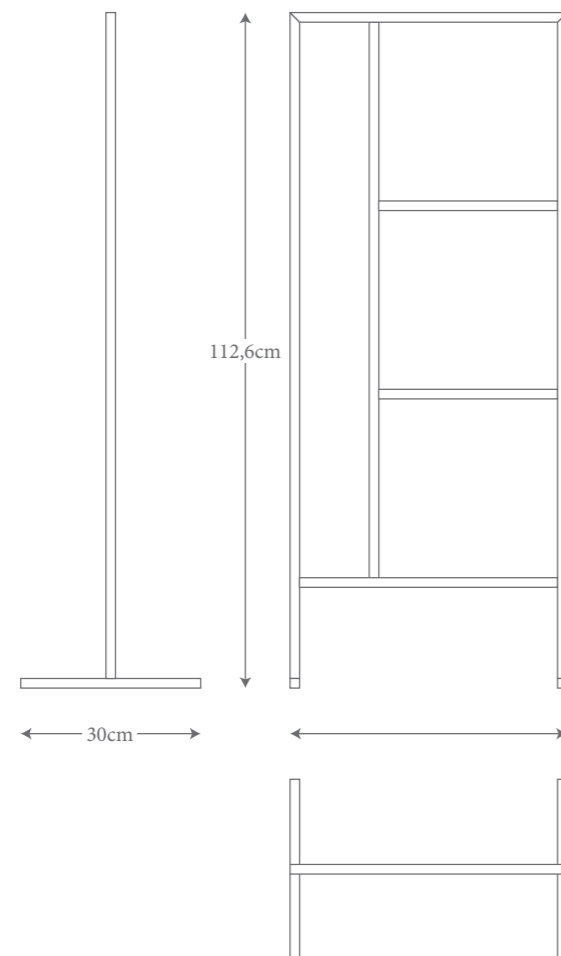

Dimensions*

Le Valet | Acier, Long. 46,2cm X Larg. 30cm X Haut. 112,6cm X Poids. 2kg

Photographies aux pages : 12-15

Couleurs**

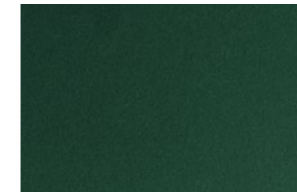

Forêt
Acier thermolaqué
Ref : ms-val-01-fo



Sable
Acier thermolaqué
Ref : ms-val-01-sa

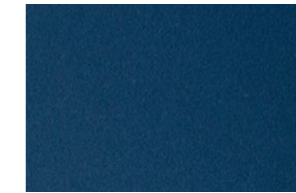

Marine
Acier thermolaqué
Ref : ms-val-01-ma



Metallic Brown
Acier thermolaqué
Ref : ms-val-01-mb

Détails



Plaque de firme
Rivetée sous traverse

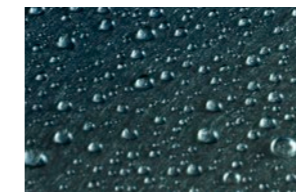

Imperméable***

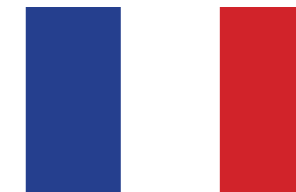

Fabriqué en France
Sticker sur le produit

- * Les meubles MAUD peuvent à la demande, adapter leurs dimensions en sur mesure.
- ** Les meubles MAUD peuvent à la demande, être proposés dans d'autres couleurs.
- *** Les meubles MAUD peuvent à la demande, recevoir un traitement extérieur.

Le Stockage S

Échelle

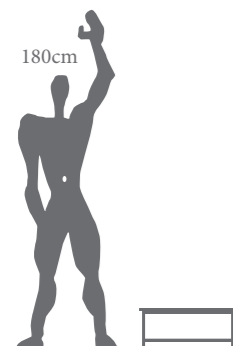
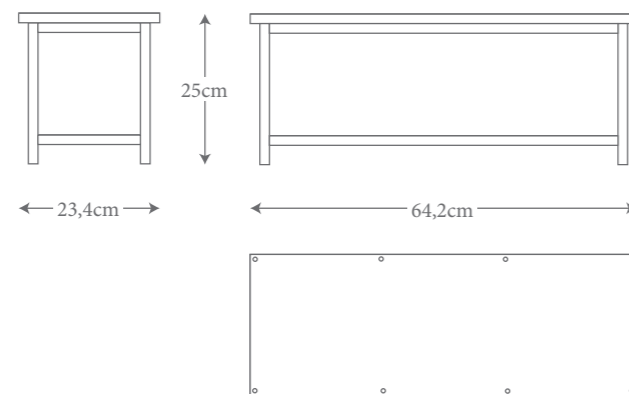

Dimensions*

Le Stockage S | Acier, Long. 64,2cm X Larg. 23,4cm X Haut. 25cm X Poids. 5kg

Photographies aux pages : 18-21

Couleurs**

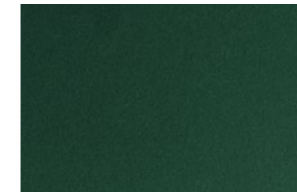

Forêt
Acier thermolaqué
Ref : ms-sto-01-fo



Sable
Acier thermolaqué
Ref : ms-sto-01-sa

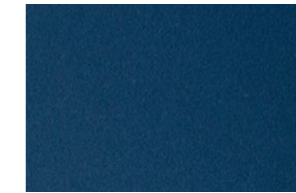

Marine
Acier thermolaqué
Ref : ms-sto-01-ma



Metallic Brown
Acier thermolaqué
Ref : ms-sto-01-mb

Détails



Embouts plastique
Livré avec 4 embouts noirs à ailettes
- Possibilité d'autres couleurs
- Possibilité embout fileté
-> Nous contacter



Plaque de firme
Rivetée sous le capot

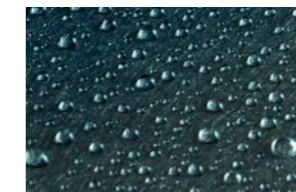

Imperméable***

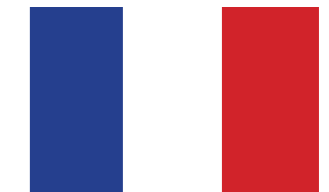

Fabriqué en France
Sticker sur le produit

- * Les meubles MAUD peuvent à la demande, adapter leurs dimensions en sur mesure.
- ** Les meubles MAUD peuvent à la demande, être proposés dans d'autres couleurs.
- *** Les meubles MAUD peuvent à la demande, recevoir un traitement extérieur.

Le Stockage L

Échelle

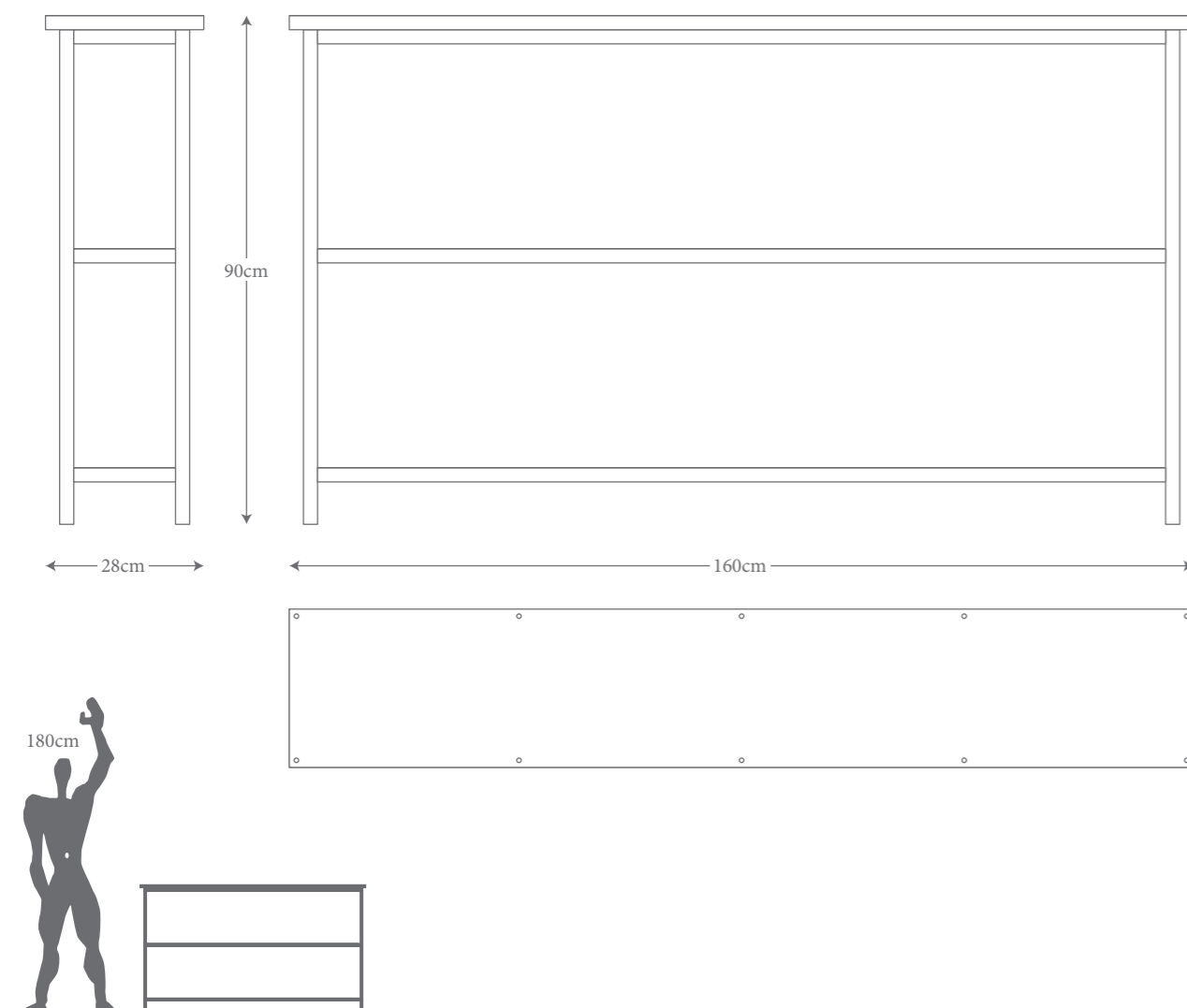

Dimensions*

Le Stockage L | Acier, Long. 160cm X Larg. 28cm X Haut. 90cm X Poids. 42kg

Photographies aux pages : 22-25

Couleurs**

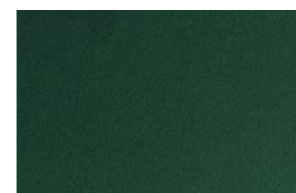

Forêt

Acier thermolaqué

Ref : ms-sto-03-fo

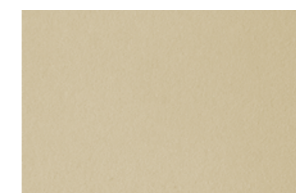

Sable

Acier thermolaqué

Ref : ms-sto-03-sa

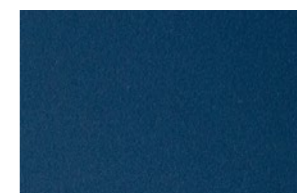

Marine

Acier thermolaqué

Ref : ms-sto-03-ma

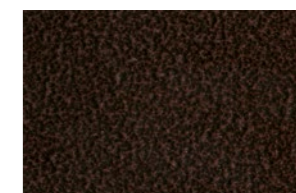

Metallic Brown

Acier thermolaqué

Ref : ms-sto-03-mb

Détails



Soudures

Au choix, les soudures sont :

- Meulées et invisibles
- Apparentes et affirmant l'artisanat



Embouts plastique

Livré avec 4 embouts noirs à ailettes

- Possibilité d'autres couleurs
- Possibilité embout fileté
- > Nous contacter



Plaque de firme

Rivetée sous le capot



Imperméable***

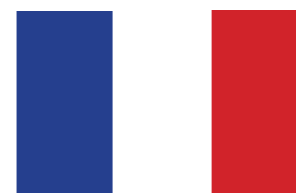

Fabriqué en France

Sticker sur le produit

* Les meubles MAUD peuvent à la demande, adapter leurs dimensions en sur mesure.

** Les meubles MAUD peuvent à la demande, être proposés dans d'autres couleurs.

*** Les meubles MAUD peuvent à la demande, recevoir un traitement extérieur.

La Table Basse S

Échelle

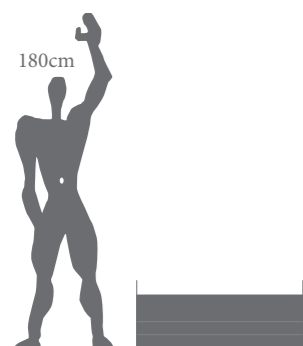
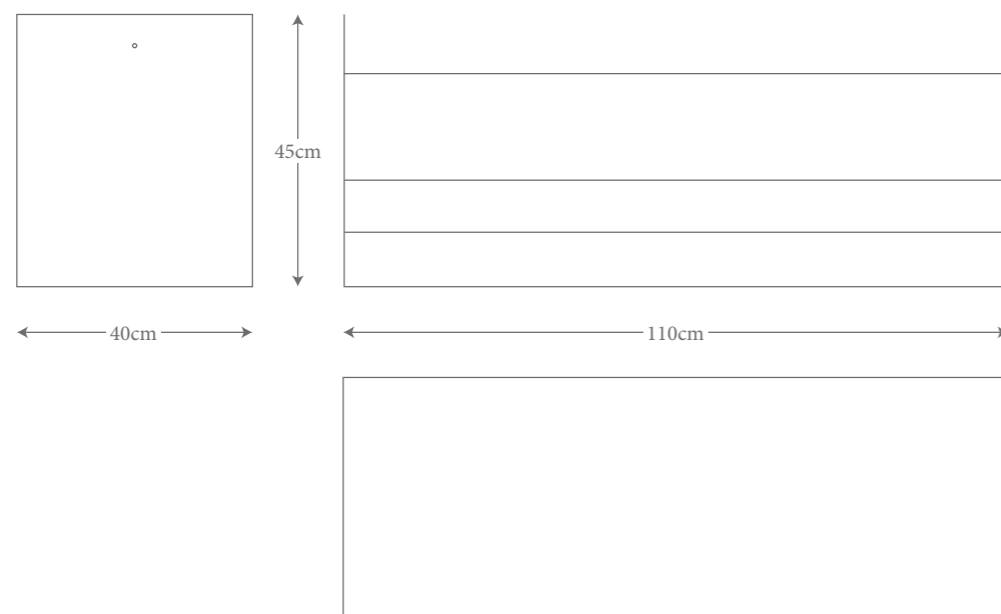

Dimensions*

La Table basse S | Acier, Long. 110cm X Larg. 40cm X Haut. 45cm X Poids. 30kg

Photographies aux pages : 26-29

Couleurs**



Orange

Acier thermolaqué

Ref : ms-tab-01-or



Klein

Acier thermolaqué

Ref : ms-tab-01-kl



Blanc

Acier thermolaqué

Ref : ms-tab-01-bl

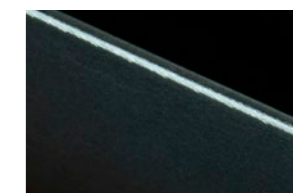

Acier brut

Acier vernis

Ref : ms-tab-01-ab

Détails

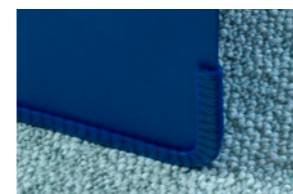

Protection Pied

Fournis avec glissière plastique
1 mètre à découper selon besoins



Perforation

Permet en utilisation colonne
d'y suspendre des objets
(plante, vêtement, etc.)



Plaque de firme

Dévisable pour une lisibilité
dans toutes les positions

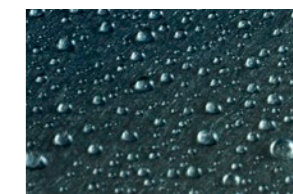

Imperméable***

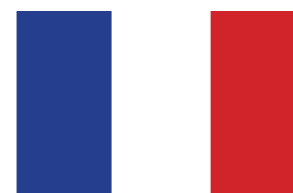

Fabriqué en France

Sticker sur le produit

- * Les meubles MAUD peuvent à la demande, adapter leurs dimensions en sur mesure.
- ** Les meubles MAUD peuvent à la demande, être proposés dans d'autres couleurs.
- *** Les meubles MAUD peuvent à la demande, recevoir un traitement extérieur.

La Table Basse M

Photographies aux pages : 32-35

Échelle

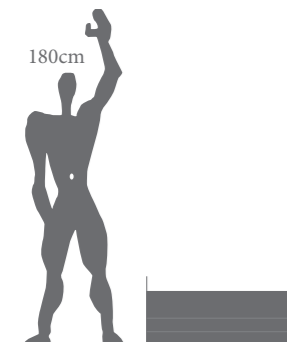
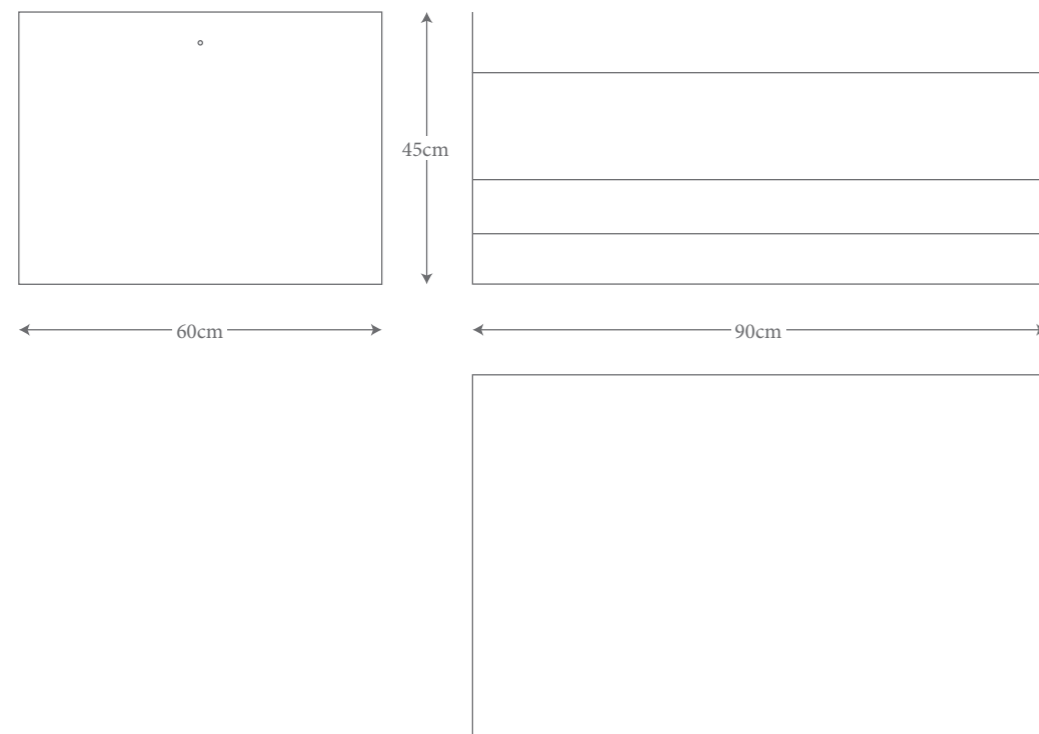

Dimensions*

La Table basse M | Acier, Long. 95cm X Larg. 60cm X Haut. 45cm X Poids. 33kg

Couleurs**

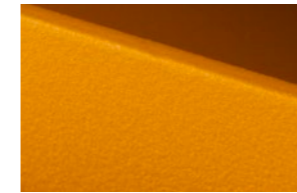

Orange
Acier thermolaqué
Ref : ms-tab-02-or



Klein
Acier thermolaqué
Ref : ms-tab-02-kl



Blanc
Acier thermolaqué
Ref : ms-tab-02-bl

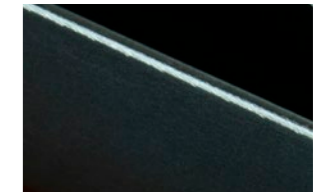

Acier brut
Acier vernis
Ref : ms-tab-02-ab

Détails



Protection Pied
Fournis avec glissière plastique
1 mètre à découper selon besoins



Perforation
Permet en utilisation colonne
d'y suspendre des objets
(plante, vêtement, etc.)



Plaque de firme
Dévissable pour une lisibilité
dans toutes les positions

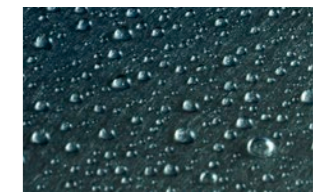

Imperméable***



Fabriqué en France
Sticker sur le produit

- * Les meubles MAUD peuvent à la demande, adapter leurs dimensions en sur mesure.
- ** Les meubles MAUD peuvent à la demande, être proposés dans d'autres couleurs.
- *** Les meubles MAUD peuvent à la demande, recevoir un traitement extérieur.

Le Bureau

Échelle

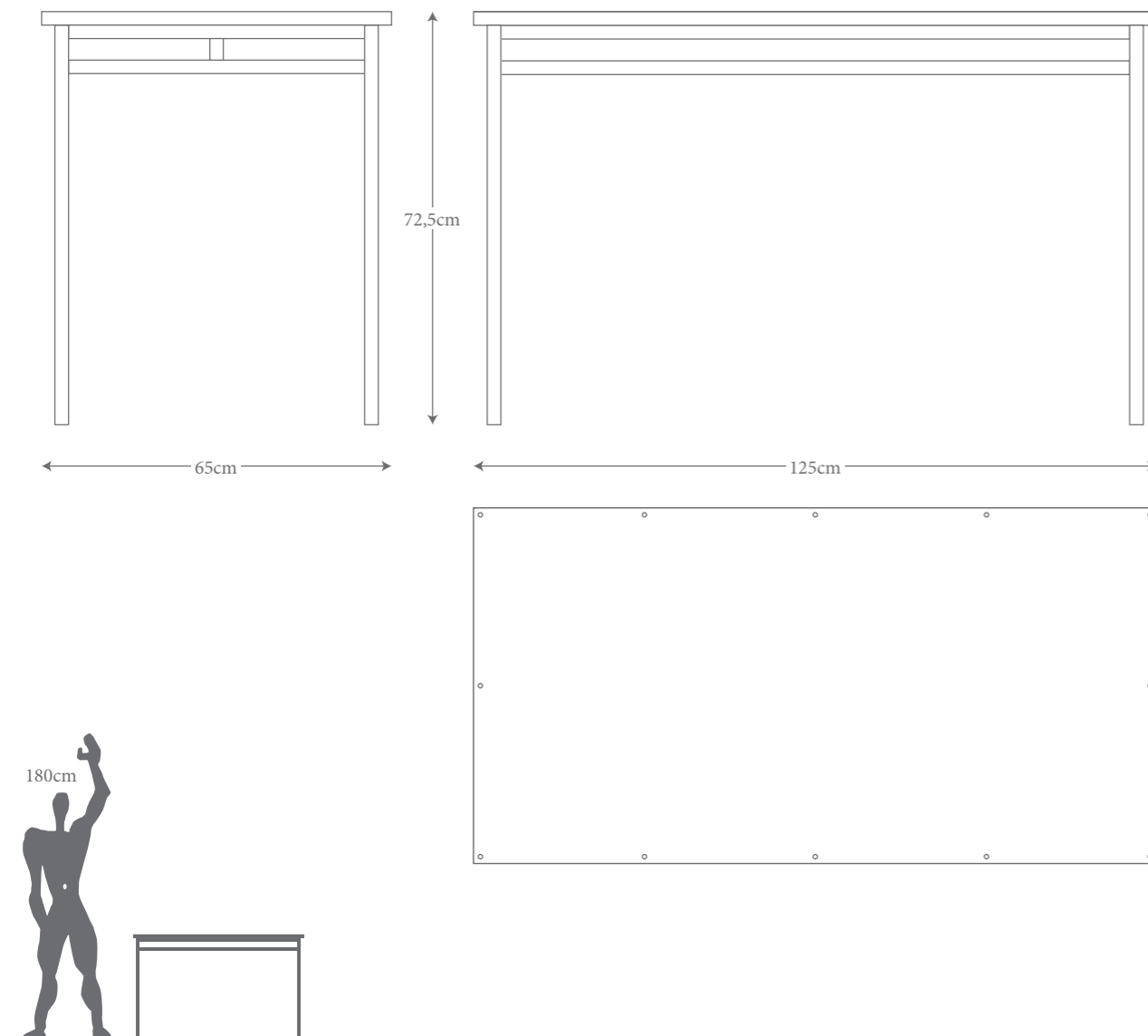

Dimensions*

Le Bureau | Acier, Long. 125cm X Larg. 65cm X Haut.72,5cm X Poids. 33kg

Photographies aux pages : 38-41

Couleurs**

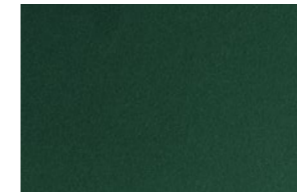

Forêt
Acier thermolaqué
Ref : ms-sto-03-fo



Sable
Acier thermolaqué
Ref : ms-sto-03-sa

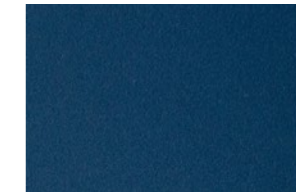

Marine
Acier thermolaqué
Ref : ms-sto-03-ma

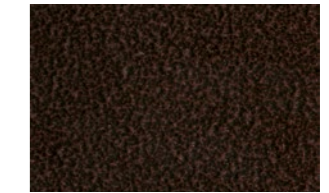

Metallic Brown
Acier thermolaqué
Ref : ms-sto-03-mb

Détails



Soudures
Au choix, les soudures sont :
- Meulées et invisibles
- Apparentes et affirmant l'artisanat



Embouts plastique
Livré avec 4 embouts noirs à ailettes
- Possibilité d'autres couleurs
- Possibilité embout fileté
-> Nous contacter



Plaque de firme
Rivetée sous le capot

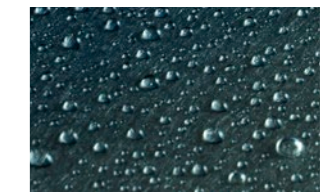

Imperméable***



Fabriqué en France
Sticker sur le produit

- * Les meubles MAUD peuvent à la demande, adapter leurs dimensions en sur mesure.
- ** Les meubles MAUD peuvent à la demande, être proposés dans d'autres couleurs.
- *** Les meubles MAUD peuvent à la demande, recevoir un traitement extérieur.

La Lampe simple néon

Photographies aux pages : 44-45

Échelle

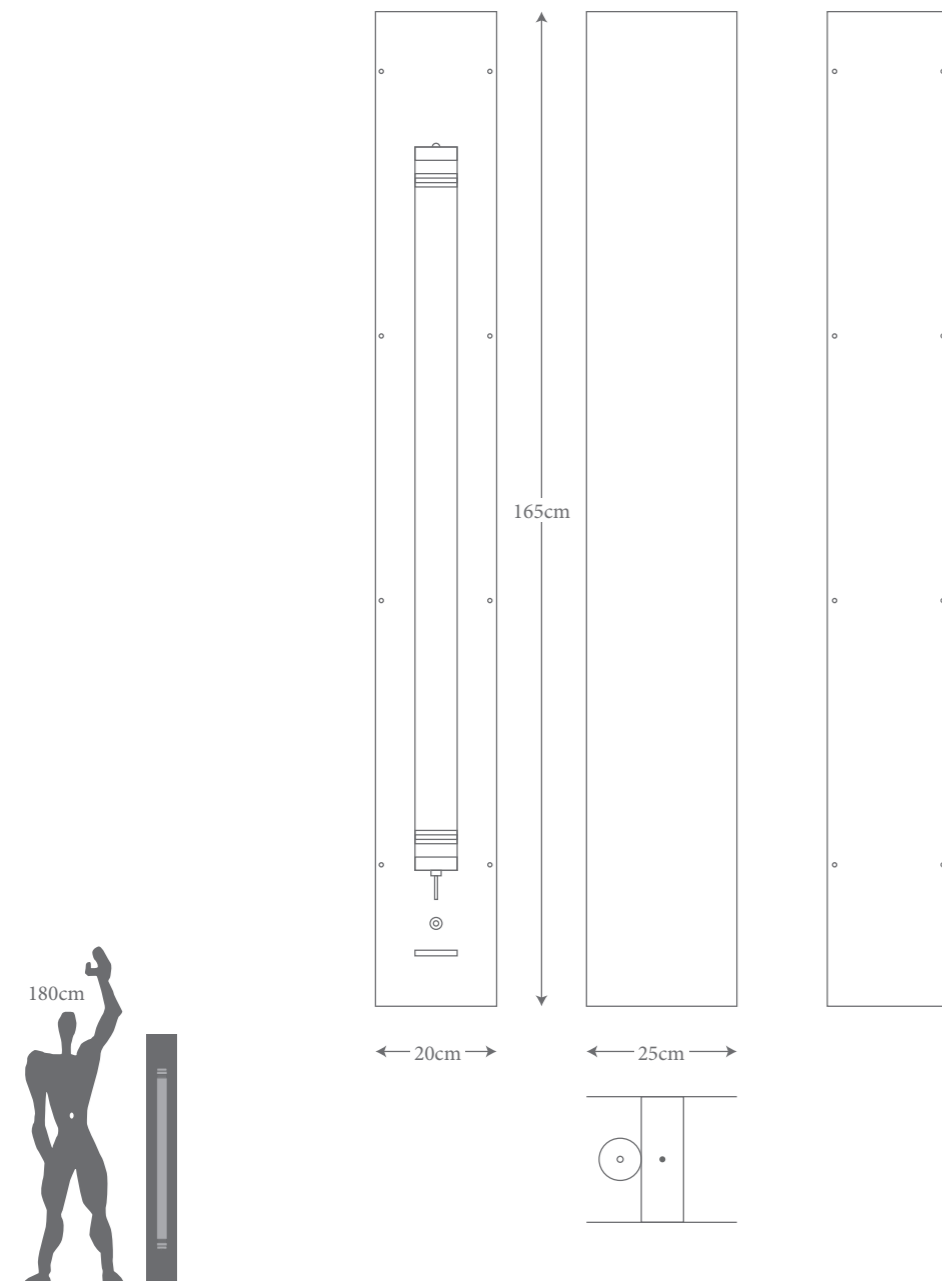

Dimensions*

La Lampe simple néon | Acier, Long. 25cm X Larg. 20cm X Haut. 165cm X Poids. 35kg

Couleurs**



Orange
Acier thermolaqué
Ref : ms-lam-01-or



Klein
Acier thermolaqué
Ref : ms-lam-01-kl



Blanc
Acier thermolaqué
Ref : ms-lam-01-bl

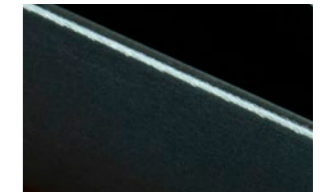

Acier brut
Acier vernis
Ref : ms-lam-01-ab

Détails



Néons LED
Tubes pour néons fourni GTIE 5 ans
Néons LED fournis GTIE 3 ans



Lumière chaude
Led 20w - dimmable - 3000k
-2290lm - 50000h - 1200mm



Capot amovible
Capots sur le dessus et dessous
pour accès électrique
et démontage

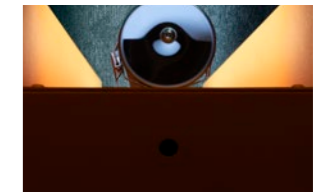

Variateur lumineux
Possibilité d'équiper la lampe
d'un variateur lumineux
-> Nous contacter

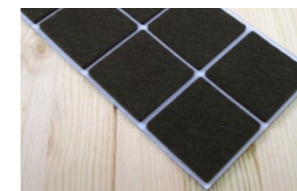

Patins
Fournie avec patins feutre



Plaque de firme
Rivetée sous le néon

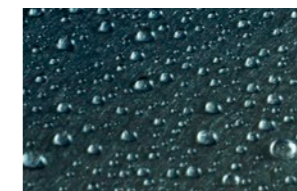

Imperméable***

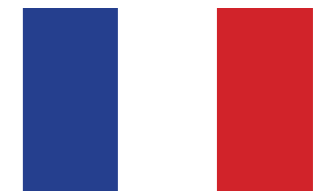

Fabriqué en France
Sticker sur le produit

- * Les meubles MAUD peuvent à la demande, adapter leurs dimensions en sur mesure.
- ** Les meubles MAUD peuvent à la demande, être proposés dans d'autres couleurs.
- *** Les meubles MAUD peuvent à la demande, recevoir un traitement extérieur.

La Lampe double néons

Photographies aux pages : 46-47

Échelle

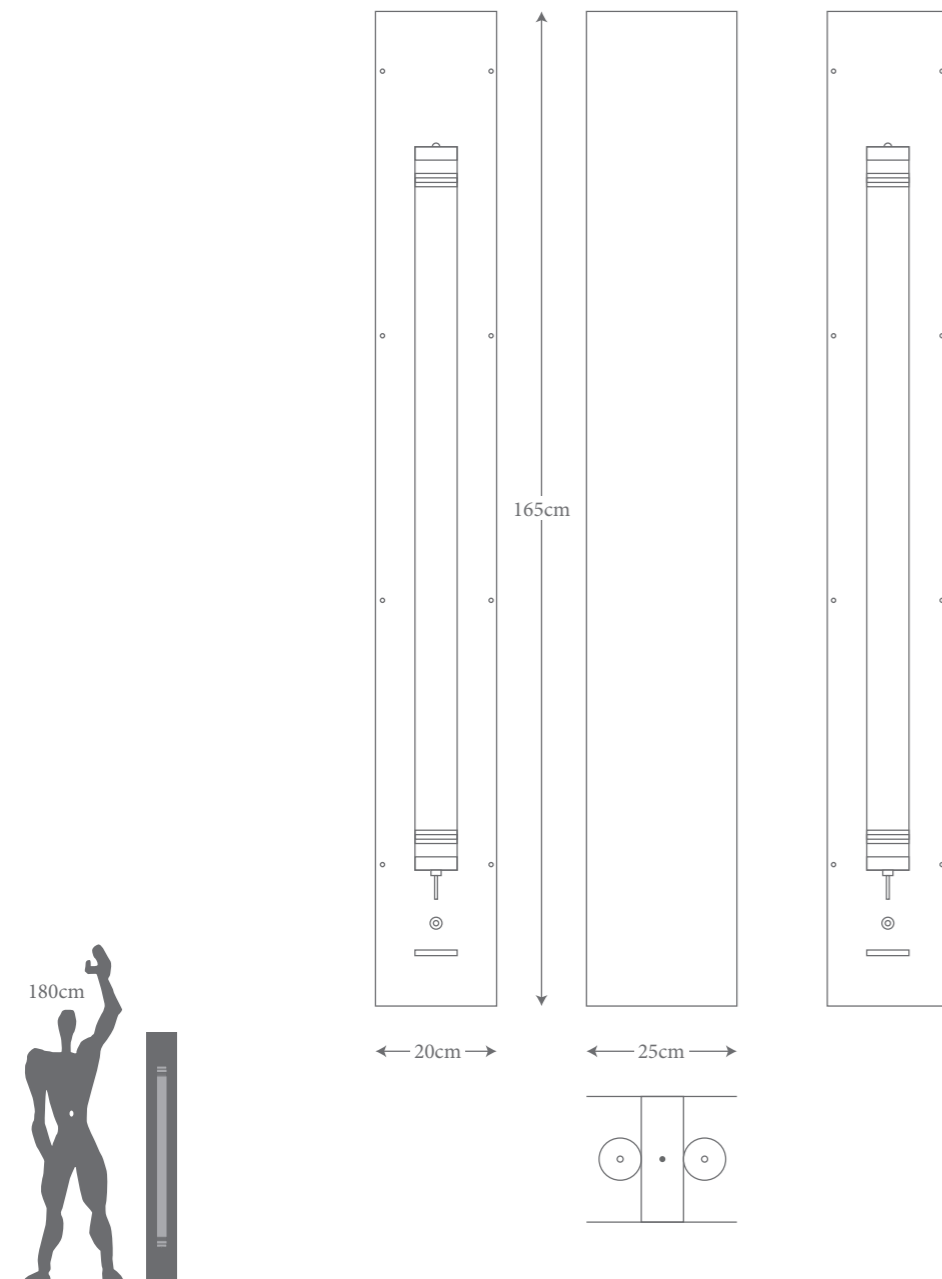

Dimensions*

La Lampe double néons | Acier, Long. 25cm X Larg.20cm X Haut. 165cm X Poids. 35kg

Couleurs**



Orange
Acier thermolaqué
Ref : ms-lam-02-or



Klein
Acier thermolaqué
Ref : ms-lam-02-kl



Blanc
Acier thermolaqué
Ref : ms-lam-02-bl

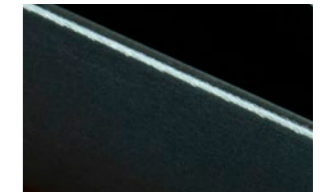

Acier brut
Acier vernis
Ref : ms-lam-02-ab

Détails



Néons LED
Tubes pour néons fourni GTIE 5 ans
Néons LED fournis GTIE 3 ans



Lumière chaude
Led 20w - dimmable - 3000k
-2290lm - 50000h - 1200mm



Capot amovible
Capots sur le dessus et dessous
pour accès électrique
et démontage

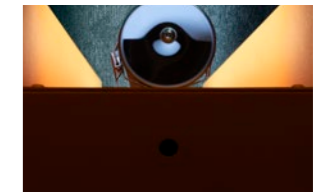

Variateur lumineux
Possibilité d'équiper la lampe
d'un variateur lumineux
-> Nous contacter

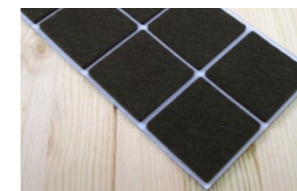

Patins
Fournie avec patins feutre



Plaque de firme
Rivetée sous le néon

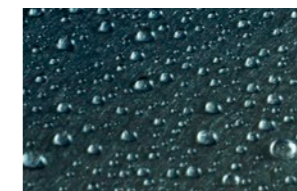

Imperméable***

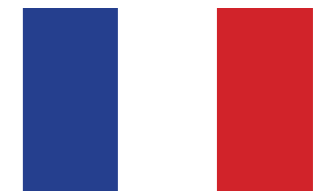

Fabriqué en France
Sticker sur le produit

* Les meubles MAUD peuvent à la demande, adapter leurs dimensions en sur mesure.
** Les meubles MAUD peuvent à la demande, être proposés dans d'autres couleurs.
*** Les meubles MAUD peuvent à la demande, recevoir un traitement extérieur.

Les droits de propriété intellectuelle quant aux informations, publications et données de ce catalogue, y compris les dessins, photos, dates, marques, logos, raisons sociales etc. reviennent soit à MAUD Supplies soit à des entités ou tiers liés à MAUD Supplies. Le lecteur s'abstiendra de toute infraction dans ce domaine. Sauf accord explicite et préalable, par écrit, de l'auteur ou de ses ayants droit, tout transfert, vente, diffusion ou reproduction, quels que soient la forme ou les moyens, de ces informations, publications ou données est interdit(e).

